

ご あ い さ つ

いわき市長 内 田 広 之

半世紀以上の歴史を誇る、第55回いわき市スポーツ大会に、多くの市民の皆様のご参加をいただき、誠にありがとうございます。

また、本大会の開催にあたり、御尽力を賜りましたいわき市体育協会をはじめ、各競技団体など、関係者の皆様に深く感謝申し上げます。

さて、本大会は、第75回福島県総合体育大会及び令和4年度福島県スポーツ少年団体育大会のいわき地区予選を兼ねる大会であり、第77回国民体育大会「いちご一会とちぎ国体」にも通じる重要な大会であります。

スポーツは人々に元気と勇気を与えるとともに、それぞれのライフステージにおいて健康で潤い豊かな生活を送るために重要な役割を果たすものと考えております。

市といたしましては、健康で豊かなスポーツライフの実現とスポーツとともに生きるまちづくりを目指して、スポーツの振興により一層取り組み、市スポーツ推進計画の基本方針である「スポーツでつながるまち いわき」の実現にまい進して参りますので、皆様には、なお一層の御支援と御協力を賜りますようお願い申し上げます。

結びに、選手の皆様には、コロナ禍で様々なスポーツ活動の制約がある中、御苦勞も多かったと思いますが、日ごろの練習の成果を余すことなく発揮され、上位大会を目指して好成績を収められますとともに、本大会がスポーツを通してお互いの友情をより一層深める機会となりますことを心から祈念いたしまして、あいさつといたします。

令和4年5月

諸 注 意

★ポイント制限について

すべての試合を21点3ゲーム最大30点までで行う

※時間的に無理が生じる場合はポイント制限を行う場合もあります

★順位決定について

リーグ内の勝敗の差・得失ゲーム数の差・得失点の差 の順で行います。

計算は本部にて行うので分からない場合は質問して下さい。

★シャトルについて

シャトルは本部に準備してあります。

★審判について

審判は試合を行ったチームが次の試合の審判を行う。

審判用紙は、本部で渡しますので放送が入ったら各コートに入ってください。

試合後は主審の人が本部まで審判用紙を提出して下さい。

決勝トーナメントに進める人数は、リーグごとに異なりますので注意してください。

決勝トーナメントの試合進行は本部より放送を入れます。

審判が足りない場合も考えられますので、ご協力お願いします。

★けがと応急処置について

けがをした際は、応急処置については本部にて対応しますが、最終的には自己責任でお願いします。

各自で保険などに加入して下さい。

★会場使用上の注意

感染防止のため、試合以外の時は必ずマスクを着用してください。

こまめに手指消毒をしてください。

密にならないように気をつけてください。

試合と試合の間を短縮するためにコートの周辺で待機してください。

審判が足りない場合も考えられますので、ご協力お願いします。

土足厳禁・現金の盗難など注意してください。

ゴミの持ち帰りにご協力ください。

大会参加者 健康状態確認シート

大会名	第53回いわき市スポーツ大会バドミントン競技		
期 日	11月23日(水)	会 場	いわき市立総合体育館
出場種目	男子1部・男子2部・女子2部・混合・シングルス	年 齢	歳
氏 名		性 別	
連絡先(電話番号)		当日朝の検温	℃
住 所	いわき市		

2週間前までに以下の該当する場合				新型コロナウイルス感染症 陽性となった方との 濃厚接触	過去14日以内に政府から観 察期間を必要とされている 国・地域への渡航 又は当該在住者それに該当 する者との濃厚接触
37.5℃以上の熱	咳、のどの痛み	倦怠感・呼吸困難	嗅覚・味覚の異常		
有・無	有・無	有・無	有・無	有・無	有・無

※上記のうち、1つでも該当する項目がある場合は、大会への参加をご遠慮ください。

※本用紙で提出していただきました個人情報には本大会以外には使用しません。また、所定の保管期間後には適切に処分いたします。

※当日の朝、受付に提出してください。

下記の通り大会を行いますので、宜しくお願い致します。

第 65 回平地区秋季バドミントン大会

記

1. 主 管 平地区バドミントン協会
2. 後 援 いわき市教育委員会
3. 協 賛 スーパースポーツゼビオ いわき店 (予定)
4. 対 象 平地区に居住又は勤務している健康な市民
(学生の場合、平地区以外の学校名でのエントリーは受け付けません。) 例：湯本高校など
5. 期 日 平成 29 年 11 月 3 日 (金) 8 時開場 8 時 50 分開会式
6. 場 所 いわき市立総合体育館
7. 競技種目 MIXダブルス・・・1、2、3部
男子シングルス・・・1、2、3部
女子シングルス・・・1、2、3部
クラス認定は自己申告の他、過去の実績から力量判断して決定します。
チーム内で同一種目にエントリーの際は、実力が上位順にエントリーして下さい。
8. 競技方法 MIXダブルス・・・リーグ戦、以降トーナメント
男女シングルス・・・トーナメント又はリーグ戦 (参加人数により決定)
9. 参加料 1 種目 1500 円、2 種目 2300 円
(締切り以降のキャンセルは棄権となり、参加料は徴収します)
10. 締 切 平成 29 年 10 月 18 日 (水) 必着
11. 申込み先 インターネット申込み： [_](#)
申込みはインターネットのみとします。
12. その他 ①シャトルコックは協会準備します。
②怪我に備えスポーツ保険等個人で入ってください。(協会では保障しません)
③組合せは、平地区協会一任とさせていただきます。

問い合わせは、平地区バドミントン協会事務局 花泉まで

E-Mail: eri_ken0830@yahoo.co.jp

下記の通り大会を行いますので、宜しくお願い致します。

第 66 回平地区春季バドミントン大会

記

1. 主 管 平地区バドミントン協会
2. 後 援 いわき市
3. 協 賛 スーパースポーツゼビオ いわき店 (予定)
4. 対 象 平地区に居住又は勤務している健康な市民
(学生の場合、平地区以外の学校名でのエントリーは受け付けません。) 例：湯本高校など
5. 期 日 平成 30 年 2 月 25 日 (日) 8 時開場 9 時試合開始
6. 場 所 内郷コミュニティセンター
7. 競技種目 男子ダブルス…1、2、3 部
女子ダブルス…1、2、3 部
クラス認定は自己申告の他、過去の実績から力量判断して決定します。
組合せは、協会一任とさせていただきます。
8. 競技方法 リーグ戦、以降トーナメント
9. 参加料 1500 円
参加料は当日徴収します。(エントリーした方は当日棄権でも徴収します)
10. 締 切 平成 30 年 2 月 10 日 (土) 必着
11. 申込み先 インターネット申込み：
申込みはインターネットのみとします。
12. その他 ①シャトルコックは協会準備します。
②怪我に備えスポーツ保険等個人で入ってください。(協会では保障しません)
③駐車場が少ない為、ご家族の送迎及び、相乗りのご協力をお願いします。

問い合わせは、平地区バドミントン協会事務局 花泉まで

E-Mail: eri_ken0830@yahoo.co.jp

以上

下記の通り大会を行いますので、宜しくお願い致します。

第 67 回平地区秋季バドミントン大会

記

1. 主 管 平地区バドミントン協会
2. 後 援 いわき
3. 協 賛 スーパースポーツゼビオ いわき店 (予定)
4. 対 象 平地区に居住又は勤務している健康な市民
(学生の場合、平地区以外の学校名でのエントリーは受け付けません。) 例：湯本高校など
5. 期 日 平成 30 年 10 月 28 日 (日) 8 時開場 9 時試合開始
6. 場 所 内郷コミュニティセンター
7. 競技種目 男子ダブルス・・・1、2、3 部
女子ダブルス・・・1、2、3 部
クラス認定は自己申告の他、過去の実績から力量判断して決定します。
組合せは、協会一任とさせていただきます。
8. 競技方法 リーグ戦、以降トーナメント
9. 参加料 1500 円
参加料は当日徴収します。(エントリーした方は当日棄権でも徴収します)
10. 締 切 平成 30 年 10 月 17 日 (水) 必着
11. 申込み先 インターネット申込み：
申込みはインターネットのみとします。
12. その他 ①シャトルコックは協会準備します。
②怪我に備えスポーツ保険等個人で入ってください。(協会では保障しません)
③駐車場が少ない為、ご家族の送迎及び、相乗りのご協力をお願いします。

問い合わせは、平地区バドミントン協会事務局 花泉まで

E-Mail:eri_ken0830@yahoo.co.jp

以上

下記の通り大会を行いますので、宜しくお願い致します。

第70回平地区バドミントン大会

記

1. 主 管 平地区バドミントン協会
2. 後 援 いわき市
3. 協 賛 スーパースポーツゼビオ いわき店（予定）
4. 対 象 平地区のクラブに所属している健康な市民
5. 期 日 **令和3年3月14日（日）** 8時開場 8時5分開会式
6. 場 所 内郷コミュニティセンター
7. 競技種目 男子ダブルス・・・1、2、3部
女子ダブルス・・・1、2、3部
※70回記念大会として抽選会を行います。
クラス認定は自己申告の他、過去の実績から力量判断して決定します。
チーム内で同一種目にエントリーの際は、実力が上位順にエントリーして下さい。
学生の場合は、学年を名前に追加して記載して下さい。（例：鈴木 太郎・2年）
8. 競技方法 リーグ戦、以降トーナメント
9. 参加料 1人1500円、
（締切り以降のキャンセルは棄権となり、参加料は徴収します）
10. 締 切 **令和3年3月5日（金）必着**
11. 申込み先 インターネット申込み：[_](#)
申込みはインターネットのみとします。
12. コロナ感染防止対策 大会当日までの2週間の間に、健康状態に異常がないこととします。
大会中は、競技中を除き、マスクの着用を徹底して下さい。
アルコール消毒スプレー等は、各自準備し、感染防止を心掛けて下さい。
新型コロナウイルスの感染状況によっては、大会を中止にする場合もあります。
13. その他 ①シャトルコックは協会では準備します。
②怪我に備えスポーツ保険等個人で入ってください。（協会では保障しません）
③組合せは、平地区協会一任とさせていただきます。
④駐車場が少ない為、相乗り、家族の送迎のご協力をお願いします。
（付近の病院、郵便局への駐車は禁止されています）

問い合わせは、平地区バドミントン協会事務局 花泉まで

E-Mail:eri_ken0830@yahoo.co.jp

090-2952-7350

以上

下記の通り大会を行いますので、宜しくお願い致します。

第 70 回平地区春季バドミントン大会

記

1. 主 管 平地区バドミントン協会
2. 後 援 いわき市
3. 協 賛 スーパースポーツゼビオ いわき店 (予定)
4. 対 象 平地区に居住又は勤務している健康な市民
(学生の場合、平地区以外の学校名でのエントリーは受け付けません。) 例：湯本高校など
5. 期 日 令和 2 年 3 月 8 日 (日) 8 時開場 8 時 50 分開会式
6. 場 所 内郷コミュニティセンター
7. 競技種目 MIXダブルス・・・1、2、3部
今回は、場所の関係からシングルスはありません。
クラス認定は自己申告の他、過去の実績から力量判断して決定します。
チーム内で同一種目にエントリーの際は、実力が上位順にエントリーして下さい。
8. 競技方法 リーグ戦、以降トーナメント
9. 参加料 1 人 1500 円、
(締切り以降のキャンセルは棄権となり、参加料は徴収します)
10. 締 切 令和 2 年 2 月 26 日 (水) 必着
11. 申込み先 インターネット申込み：
申込みはインターネットのみとします。
12. その他 ①シャトルコックは協会準備します。
②怪我に備えスポーツ保険等個人で入ってください。(協会では保障しません)
③組合せは、平地区協会一任とさせていただきます。
④駐車場が少ない為、相乗り、家族の送迎のご協力をお願いします。
(付近の病院、郵便局への駐車は禁止されています)

問い合わせは、平地区バドミントン協会事務局 花泉まで

E-Mail: eri_ken0830@yahoo.co.jp

090-2952-7350

令和4年9月8日

クラブ長
学校長

平地区バドミントン協会
会長 箱崎 恵二

下記の通り大会を行いますので、宜しくお願い致します。

第71回平地区バドミントン大会

記

1. 主 管 平地区バドミントン協会
2. 後 援 いわき市
3. 協 賛 スーパースポーツゼビオ いわき店（予定）
4. 対 象 平地区に居住又は勤務している健康な市民
5. 期 日 **令和4年10月9日（日）** 8時開場 8時50分開会式
6. 場 所 内郷コミュニティセンター
7. 競技種目 男子ダブルス・・・1、2、3部
女子ダブルス・・・1、2、3部
クラス認定は自己申告の他、過去の実績から力量判断して決定します。
チーム内で同一種目にエントリーの際は、実力が上位順にエントリーして下さい。
学生の場合は、学年を名前に追加して記載して下さい。（例：鈴木 太郎・2年）
8. 競技方法 リーグ戦、以降トーナメント
9. 参加料 1人1,800円（締切り以降のキャンセルは棄権となり、参加料は徴収します）
10. 締 切 **令和4年9月29日（木）必着**
11. 申込み先 インターネット申込み：eri_ken0830@yahoo.co.jp
大会申込書に記載し、代表者が事務局までメールで送付して下さい。
大会申込書が送付出来ない場合は、クラブ名、代表者氏名、連絡先、種目、氏名、ふりがな、クラブ名を実力が上位順に代表者がまとめて送付してください。
エントリー完了後、受付完了メールを送付しますので、必ずメールを確認して下さい。
12. コロナ感染防止対策 大会当日までの2週間間に、健康状態に異常がないこととします。
大会当日に少しでも体調に異常がある場合は、参加を控えて下さい。
大会中は、競技中を除き、マスクの着用を徹底して下さい。
アルコール消毒スプレー等は、各自準備し、感染防止を心掛けて下さい。
新型コロナウイルスの感染状況によっては、大会を中止にする場合もあります。
13. その他 ①シャトルコックは協会準備します。
②怪我に備えスポーツ保険等個人で入ってください。（協会では保障しません）
③組合せは、平地区協会一任とさせていただきます。
④駐車場が少ない為、相乗り、家族の送迎のご協力をお願いします。
（付近の病院、郵便局への駐車は禁止されています）
申し込み、問い合わせは、平地区バドミントン協会事務局 花泉まで

E-Mail：eri_ken0830@yahoo.co.jp 以上

下記の通り大会を行いますので、宜しくお願い致します。

第72回平地区バドミントン大会

記

1. 主 管 平地区バドミントン協会
2. 後 援 いわき市
3. 協 賛 スーパースポーツゼビオ いわき店（予定）
4. 対 象 平地区に居住又は勤務、平地区のクラブに所属している健康な市民
5. 期 日 令和5年3月12日（日） 8時開場 8時50分開会式
6. 場 所 内郷コミュニティセンター
7. 競技種目 MIX ダブルス・・・1、2、3部
クラス認定は自己申告の他、過去の実績から力量判断して決定します。
チーム内で同一種目にエントリーの際は、実力が上位順にエントリーして下さい。
学生の場合は、学年を名前に追加して記載して下さい。（例：鈴木 太郎・2年）
8. 競技方法 リーグ戦、以降トーナメント
9. 参 加 料 1人1,800円（締切り以降のキャンセルは棄権となり、参加料は徴収します）
10. 締 切 令和5年3月2日（木）必着
11. 申込み先 インターネット申込み：
<https://docs.google.com/forms/d/1fnLVJRf8JYfEc60QHvoydpQRHvxvttuZaNSOukfovqI/edit>
12. コロナ感染防止対策 大会当日までの2週間の間に、健康状態に異常がないこととします。
大会当日に少しでも体調に異常がある場合は、参加を控えて下さい。
大会中は、競技中を除き、マスクの着用を徹底して下さい。
新型コロナウイルスの感染状況によっては、大会を中止にする場合もあります。
13. その他 ①シャトルコックは協会準備します。
②怪我に備えスポーツ保険等個人で入ってください。（協会では保障しません）
③組合せは、平地区協会一任とさせていただきます。
④駐車場が少ない為、相乗り、家族の送迎のご協力をお願いします。
（付近の病院、郵便局への駐車は禁止されています）

申し込み、問い合わせは、平地区バドミントン協会事務局 花泉まで

E-Mail:eri_ken0830@yahoo.co.jp

参加申込者各位

令和2年3月12日

いわき市小学生バドミントン連盟

会長 永井 香代子

第一回いわき市ジュニアオープンバドミントン大会中止のお知らせ

春風の候、新型コロナウイルス感染症については学校も休校と予期せぬ事態が続いております。
皆様におかれましては如何お過ごしでしょうか？

この度は第一回いわき市ジュニアオープンバドミントン大会に沢山のお申込みを頂きまして有難うございました。

いわき市小学生バドミントン連盟では安心、安全に大会が行える様、日々の情報より世間動向を注視してまいりましたが、新型コロナウイルス感染症対策は出口が未だ持って見えず、道半ばであります。

大変残念ではありますが今回の大会は中止と決定致しました。

また、これよりを来年の第一回記念大会の充電期間と捉え、連盟一同、良い準備をして参ります。

参加申込み頂きました皆様におかれましては次年度の時期が来ましたら mail、FAX、郵送などでご案内させていただきます。

来年、会場で皆様と元気に会えますように祈念しております。

また、既に参加料をお振り込み頂きました参加者様につきましては事務局より連絡の上、返金致しますのでよろしくお願いいたします。

ご不明な点が御座いましたら下記までお問合せ下さい。

いわき市小学生バドミントン連盟 事務局 安藤 090-2954-3967

平成 29 年 10 月 20 日

いわき市バトミントン協会
高木 孝文 様

いわき市勿来地区体育協会
会長 熊木 重次

平成 30 年度いわき南の森スポーツパーク等に係る体育施設の
利用調査について（照会）

時下ますます御清栄のこととお慶び申し上げます。平素は当施設を御利用いただき厚く御礼申し上げます。

さて、今年度も当協会管理施設における平成 30 年度の利用予定について、調査の時期となりました。この照会は、年間の利用計画を決める大事な調査でありますので、日程の誤り等が無いよう御確認の上、回答いただきますようお願いいたします。

なお、調査表に記載された内容と、確定された内容に変更が生じた場合には、速やかに連絡をお願いします。

1 対象施設

- (1) 南部アリーナ 錦町細谷 102-58
- (2) 南部テニスコート 錦町細谷 102-54
- (3) 勿来体育館 錦町中迎一丁目 12-1
- (4) 勿来市民運動場 山田町沖 42

2 対象期間

平成 30 年 4 月 1 日～平成 31 年 3 月 31 日

3 調査表等

- (1) 別紙 1 対象施設利用案内
- (2) 別紙 2 平成 30 年度体育施設利用予定調査表

4 提出期限

平成 29 年 11 月 24 日（金）

5 提出先

〒974-8232 いわき市錦町細谷 50
いわき南の森スポーツパーク ☎0246-62-9111

6 記載要領（別紙2）

- (1) 団体名、住所、使用責任者名、電話番号を記入してください。
 - (2) 連絡責任者は、大会の打合せや日程調整について対応できる方で、本調査の記載を担当した方を記入してください。
 - (3) 大会で使用する施設は、「1対象施設」のとおり該当する□にレ点を付け、調査表は使用する施設ごとに別紙にしてください。
 - (4) 大会名称、主催団体名は、体育施設使用許可申請書やいわき市等から後援承認を受ける場合に記載する名称を書いてください。
 - (5) 大会開催予定日及び日時等が他の団体と重複した場合は、全国、東北、県、市大会の順位で日程調整を行いますので、大会規模の□にレ点を付け、第1予定日、第2予定日の□にレ点、使用日時等を記入してください。上部団体との関係で第1予定日優先の場合は明記してください。
第2予定日は、予備日ではなく、第1予定日が重複した場合の日時です。
予備日が必要な場合は□にレ点を付けてください。
使用日時等は、大会が数日に及ぶ場合も含めて記入してください。
使用規模は、全面、一部（半面）の□にレ点を付けてください。
テニスコートの一部使用の場合は、使用コートの面数を記入してください。
 - (6) 参加人数は、おおよその数で結構です。
利用目的や施設の収容人数を超えるような場合、又は当施設の規模で開催が困難であると判断されるような場合は、開催をお断りしなければならない場合もありますので、ご承知願います。
 - (7) その他、備考欄の会議室、練習場を使用する場合は、□にレ点を付け使用時間を記入してください。なお、会議室、練習場は南部アリーナ内となります。
 - (8) 大会の開催が連日にわたり、会場設営をしたまま継続して使用する場合は、大会終了の前日まで使用時間を21時までとしてください。
大会前日に準備のため使用する場合も、〇〇時から21時までとしてください。
21時まで使用可能な空き時間帯が発生しますと、一般の利用者や他の団体が使用することとなり、準備した物等を撤去することとなります。
 - (9) 日程の決定は、各大会日程を調整の上、平成30年1月中旬から下旬にかけ通知書を送付いたします。
 - (10) 各月の月末には、一般利用者の方の3カ月先のインターネット予約が実施され、月初めには抽選が行われ一般利用者の使用日が確定します。
インターネット予約抽選後の変更は、非常に困難となりますので、確実な大会日時を記載願います。
- ※ 今回の照会は、当施設で把握している団体様へ送付いたしましたが、事務局等の変更があった場合は、現在の事務局関係者にお取次ぎくださいますようお願いいたします。また、年度途中で事務局や連絡先等に変更が生じた場合は、下記の電話番号に連絡をお願いします。
- その他、ご不明な点は、《いわき南の森スポーツパーク（☎62-9111）担当：篠原》まで、ご連絡ください。

《別紙1》 対象施設利用案内

区 分	利 用 時 間		個 人 利 用 日 (9時～21時)		学 生 開 放 日 (9時～17時)		休 館 日
	4月～10月	11月～3月	利 用 日	利 用 種 目	利 用 日	利 用 種 目	
南部アリーナ	9時～21時		毎週火曜日	卓球、バドミントン	毎週土曜日	卓球、バドミントン、 バスケットボール	毎月第3月曜日
南部テニスコート	6時～21時	9時～21時	毎週火曜日	硬式、軟式テニス	毎週土曜日	硬式、軟式テニス	無
勿来体育館	9時～21時		毎週火曜日	卓球、バドミントン	毎週土曜日	卓球、バドミントン、 バスケットボール	毎月第3月曜日
勿来市民運動場	6時～21時	9時～21時	無		無		無

- ※ 個人利用日、学生開放日は、大会等の開催により利用できない場合があります。
- ※ 個人利用、学生開放のテニスコートの面数は、2面以内とします。
- ※ 年末年始の休館日及び休場日は、12月29日から翌年の1月3日までの日です。
- ※ 休館日が祝祭日の場合は、翌日が休館日となります。

別紙2

平成30年度体育施設使用予定調査表

団体名		使用 責任者	氏名	電話
				携帯
住所		連絡 責任者	氏名	電話
				携帯

□南部アリーナ		□南部テニスコート		□勿来体育館		□勿来市民グランド		使用規模	参加人員	備 考
大会名称	主催団体名	大会規模	予定日及び日時等							
		<input type="checkbox"/> 全国、 <input type="checkbox"/> 東北 <input type="checkbox"/> 県、 <input type="checkbox"/> 市 <input type="checkbox"/> その他	<input type="checkbox"/> 第1予定日： 月 日 時 ~ 月 日 時 <input type="checkbox"/> 第2予定日： 月 日 時 ~ 月 日 時 <input type="checkbox"/> 予備日： 月 日 時 ~ 月 日 時	<input type="checkbox"/> 全 面 <input type="checkbox"/> 半 面 コート		<input type="checkbox"/> 会議室： 時~ 時 <input type="checkbox"/> 練習場： 時~ 時				
		<input type="checkbox"/> 全国、 <input type="checkbox"/> 東北 <input type="checkbox"/> 県、 <input type="checkbox"/> 市 <input type="checkbox"/> その他	<input type="checkbox"/> 第1予定日： 月 日 時 ~ 月 日 時 <input type="checkbox"/> 第2予定日： 月 日 時 ~ 月 日 時 <input type="checkbox"/> 予備日： 月 日 時 ~ 月 日 時	<input type="checkbox"/> 全 面 <input type="checkbox"/> 半 面 コート		<input type="checkbox"/> 会議室： 時~ 時 <input type="checkbox"/> 練習場： 時~ 時				
		<input type="checkbox"/> 全国、 <input type="checkbox"/> 東北 <input type="checkbox"/> 県、 <input type="checkbox"/> 市 <input type="checkbox"/> その他	<input type="checkbox"/> 第1予定日： 月 日 時 ~ 月 日 時 <input type="checkbox"/> 第2予定日： 月 日 時 ~ 月 日 時 <input type="checkbox"/> 予備日： 月 日 時 ~ 月 日 時	<input type="checkbox"/> 全 面 <input type="checkbox"/> 半 面 コート		<input type="checkbox"/> 会議室： 時~ 時 <input type="checkbox"/> 練習場： 時~ 時				
		<input type="checkbox"/> 全国、 <input type="checkbox"/> 東北 <input type="checkbox"/> 県、 <input type="checkbox"/> 市 <input type="checkbox"/> その他	<input type="checkbox"/> 第1予定日： 月 日 時 ~ 月 日 時 <input type="checkbox"/> 第2予定日： 月 日 時 ~ 月 日 時 <input type="checkbox"/> 予備日： 月 日 時 ~ 月 日 時	<input type="checkbox"/> 全 面 <input type="checkbox"/> 半 面 コート		<input type="checkbox"/> 会議室： 時~ 時 <input type="checkbox"/> 練習場： 時~ 時				
		<input type="checkbox"/> 全国、 <input type="checkbox"/> 東北 <input type="checkbox"/> 県、 <input type="checkbox"/> 市 <input type="checkbox"/> その他	<input type="checkbox"/> 第1予定日： 月 日 時 ~ 月 日 時 <input type="checkbox"/> 第2予定日： 月 日 時 ~ 月 日 時 <input type="checkbox"/> 予備日： 月 日 時 ~ 月 日 時	<input type="checkbox"/> 全 面 <input type="checkbox"/> 半 面 コート		<input type="checkbox"/> 会議室： 時~ 時 <input type="checkbox"/> 練習場： 時~ 時				
		<input type="checkbox"/> 全国、 <input type="checkbox"/> 東北 <input type="checkbox"/> 県、 <input type="checkbox"/> 市 <input type="checkbox"/> その他	<input type="checkbox"/> 第1予定日： 月 日 時 ~ 月 日 時 <input type="checkbox"/> 第2予定日： 月 日 時 ~ 月 日 時 <input type="checkbox"/> 予備日： 月 日 時 ~ 月 日 時	<input type="checkbox"/> 全 面 <input type="checkbox"/> 半 面 コート		<input type="checkbox"/> 会議室： 時~ 時 <input type="checkbox"/> 練習場： 時~ 時				

※ 大会規模、予定日、使用規模及び備考欄については、該当する□にレ点・日時等を記入して下さい。使用日程調整のため、第2予定日も記入して下さい。

※ 調査表は施設ごとに記入するとともに、大会や記載する内容が多くなり用紙が不足する場合は、お手数ですがコピー等により増やして下さい。

※ 黒ボールペン等で間違いのないようにはっきりと記入して下さい。

※ 会議室、練習場は、南部アリーナ内の施設となります。(使用しない場合は、備考欄に斜線を引いてください。)

各 位

いわき市立総合体育館長

平成30年度 上荒川公園内体育施設年間行事使用調査について（照会）

平素は、上荒川公園内体育施設をご使用いただきましてありがとうございます。

さて、園内体育施設を効率的に使用していただくため、事前に大会等を把握して各団体の日程の調整を行いたいと思います。つきましては、次の事項を確認のうえ調査票を提出くださるようお願いいたします。

1 提出期限 平成29年11月26日(日)

2 提出先 いわき市立総合体育館

〒970-8032 いわき市平下荒川字南作100番地

3 仮決定通知 平成30年1月中旬（郵送にて通知）

4 注意事項

- (1) この調整は優先予約ではありません（後日、申請願います）。
- (2) 期日までに提出されない場合は、予定がないものとして取り扱いますのでご了承ください。
- (3) 行事予定が重複した場合は、次の基準により調整します。
尚、希望された行事が、入らないこともありますのでご了承願います。
①公式大会（主催規模が市大会以上）
②市、市教育委員会が主催、共催
③他の施設との関連
④その他
- (4) 使用施設名をはっきり記入してください。
- (5) 行事名は正式行事名を記入してください。
- (6) 調査票の連絡先が変更された場合は届出てください。
- (7) 希望日時のうち、使用時間は準備、後片付けを含めた時間を記入してください。
- (8) 平野球場の年間行事使用予定調査票の送付及び取りまとめについては、(一財)いわき市公園緑地観光公社(いわきグリーンスタジアム)で行ないます。

5 記入上の注意

- (1) 休館日及び休場日は使用できません。
①総合体育館の休館日及び個人利用日
・休館日（毎月第3火曜日）
年末年始の休日（12月29日～1月3日）
・個人利用日（毎週水曜日）
②その他の施設
年末年始の休日（12月29日～1月3日）

(2) 開館時間は次のとおりです。

施設名	4月～10月	11月～3月
総合体育館	9:00～21:00	9:00～21:00
いわき弓道場	9:00～21:00	9:00～21:00
陸上競技場	6:00～21:00	9:00～21:00
平テニスコート	6:00～19:00	9:00～18:00
市民プール	9:00～21:00	※7・8月のみ開場

※平テニスコートの大会開始時間は午前8時以降とする。

6 その他

次の日程及び施設は使用できません。

平成30年度

- (1) 4月1日～28日、3月1日～31日 芝養生（陸上主競技場）
※芝養生のためインフィールド内使用禁止
- (2) 5月5日 こどもの日フェスティバル（総合体育館）
- (3) 8月19、26日 第71回福島県総合体育大会 県民スポーツ大会（平テニスコート）
- (4) 9月1日～ 総合体育館改修工事
- (5) 平成31年12月 陸上競技場メインスタンド改修工事 ※別紙参照
- (6) 10月21日 第8回ふくしま大運動会inいわき（陸上競技場（主）・（補助）、弓道場）
- (7) 10月27、28日 ふくしま駅伝結団式（市民プール会議室）
- (7) 2月9、10日 第10回いわきサンシャインマラソン（全施設）
2月11日 "（陸上競技場）
- (8) 2月17日 第37回いわき市スポーツ少年団フェスティバル（陸上競技場（主）・（補助）、弓道場）
- (9) 3月24日 チャレンジスポーツまつり（陸上競技場（主）・（補助）、弓道場）

7 体育施設使用許可申請書及び減免申請書

大会の1ヶ月前までに記入、提出してください。なお、提出時に大会要項又は、プログラムを必ず提出して下さい。

8 その他

不明な点については総合体育館まで、お問い合わせください。

【担当者】 樋口 宏典

電話番号 0246(29)1171

FAX 0246(29)1173

平成30年度

いわき市立総合体育館 年間行事使用予定調査票

(全館・大体育館・小体育館・柔道場・剣道場・第1会議室・第2会議室)

※平成30年9月1日からは、改修工事の為使用不可

団 体 名		
代 表 職 氏 名		
記 入 者	職 氏 名	
	住 所	
	電話番号・FAX	

大規 会 模	第1予定月日	第2予定月日	使用予定 時間帯	行 事 名	使 用 施 設	主催団体名	参加予定 人数	備 考
全大 国 会								
東大 北 会								
県大会								
市大会								
その他								

※使用日程調整のため、第2予定月日も記入してください。
 ※黒インク又は、黒ボールペンでご記入下さい。

スポーツ中核施設機能強化事業について

1 事業概要

総合体育館の空調設備設置（大体育館・小体育館・柔剣道場）、大体育館屋根改修、トイレ改修及び照明設備改修を行います。また、陸上競技場メインスタンドのトイレ改修・シャワー設備改修・更衣室改修・照明設備改修を行います。

改修を行うことにより、利用者の皆さまが安全・快適に施設を利用できるとともに、トップアスリートの誘致等も可能となります。さらに、避難所に指定されている総合体育館を改修することで、災害時の避難所としての機能を充実させることができます。

2 改修内容

施設名	整備内容
総合体育館	空調設備改修（大体育館、小体育館、柔剣道場）、屋根改修（大体育館）、トイレ改修、照明LED化
陸上競技場 （メインスタンド）	トイレ改修、更衣室改修、シャワー室改修、照明LED化

3 事業スケジュール（予定）

- (1) 工事設計 平成29年度中
- (2) 改修工事 平成30年9月から平成31年12月までは、改修工事に伴い施設休館予定
（平成30年4月から8月までは、入札準備業務）
- (3) 利用再開 平成32年1月

	平成29年度	平成30年度	平成31年度	平成32年度
総合体育館	工事設計 ●————→	入札 工事（休館） ●————→		利用再開 ●————→
陸上競技場	工事設計 ●————→	入札 工事（休場） ●————→		利用再開 ●————→

4 工事期間中の施設の利用について

総合体育館については、工事期間中は原則として全館休館となりますので、各競技団体におかれましては、大会等の日程を設定する際、十分ご検討くださるようお願いいたします。

なお、陸上競技場（メインスタンド）については、原則として利用不可としますが、グラウンドやバックスタンドなどの工事箇所以外については、利用できるように努めます。

令和2年8月31日

いわき市内学校長 様
部 顧 問 様

いわき市バドミントン協会
会長 石井 直人 (公印省略)

令和2年度 いわき市バドミントン協会個人登録料について

令和2年度いわき市バドミントン協会個人登録料は下記のようになります。
つきましては、指定された期日までに登録料の納入をお願いします。また、いわき市バドミントン協会事務局に登録選手一覧（エクセル形式）をメールで提出してください。

記

1. 個人登録料 児童・生徒一人につき 300円
2. 納入方法 以下のいずれかの方法でお支払いください。
 - ・銀行振込の場合
東邦銀行 いわき営業部 普通口座 口座番号 1653873
口座名義人 いわき市バドミントン協会 会長 石井直人
 - ・現金持参の場合
クラブチームごとにまとめて市協会役員に支払い（小学生）
いわき市中体連新人戦組み合わせ会議時に学校ごとに支払い（中学生）
高体連新人戦いわき地区予選の組み合わせ会議時に支払い（高校生）
3. 名簿提出方法 いわき市バドミントン協会ホームページより、登録のための書式をダウンロードし必要事項を記入してメールで送信してください。
送信先アドレスは、【info@iwakibad.net】です。

以 上

(事務担当) いわき市バドミントン協会 事務 高木 孝文 TEL090-1999-8239
<info@iwakibad.net>

「第1回 いわき市ジュニアオープンバドミントン大会」開催要項

- 1 主 催：いわき市小学生バドミントン連盟
- 2 主 管：いわき市バドミントン協会
- 3 後 援：いわき市
- 4 協 賛：株式会社 相馬屋
- 5 日 時：令和5年4月2日（日）開場8：15、開始9：00 予定
- 6 会 場：いわき市立総合体育館 12面（いわき市平下荒川字南作 100）
- 7 種 目：男女シングルス（令和5年度の「新学年」で申込み）
 - 男子6年生以下シングルス ●女子6年生以下シングルス
 - 男子4年生以下シングルス ●女子4年生以下シングルス
 - 男子2年生以下シングルス ●女子2年生以下シングルス
- 8 参加資格：各県・各市の小学生連盟登録者（新1年生は登録予定者とする）
- 9 競技方法：予選リーグ戦、上位による決勝トーナメント戦（人数により変更あり）
- 10 競技規則：令和4年度（公財）日本バドミントン協会規則に準じます
- 11 使用シャトル：日本バドミントン協会検定球を使用
- 12 参 加 料：1人2,000円（振込後の返還は不可）
- 13 支払方法：チームごと一括して「申込締切日3/12」までに下記口座へお振込み下さい
金融機関：東邦銀行
口座番号：神谷（カベヤ）支店 普通 0260016
口座名義：いわき市小学生バドミントン連盟
（イワキシシヨウガクセイバドミントンレンメイ）
- 14 表 彰：各部3位まで賞状と記念品を授与
- 15 申込方法：HP掲載の申込書 Excel ファイルに記入後、メールに添付してお申込み下さい
- 16 申 込 先：iwakibadnet@gmail.com（事務局：安藤）
- 17 申込期間：2月19日（日）～3月12日（日）

※男女合計200名の定員とし、達した時点で受付けを終了させていただきます
- 18 そ の 他：①チーム名と氏名（フルネーム）表示のゼッケンを背面に着用して下さい
②組合せは主催者一任とします
③氏名や団体名、撮影した写真、大会結果等も含め、関連するHP上に公開します
④大会中の事故、けが、疾病等については、主催者はその責を負いません
⑤当日の体温が37.5度以上の場合は、大会への参加・入場はできません
⑥館内への入場は、健康確認シートを提出し、選手1名につき応援者2名までとします

第53回 いわき市スポーツ大会バドミントン競技実施要項

- 1 主 催 いわき市体育協会・いわき市教育委員会
- 2 主 管 いわき市バドミントン協会
- 3 期 日 【一般男女】 令和4年11月23日（水・祝）8：00 開場
【少年男女】 今年度の大会は実施済
- 4 会 場 【一般男女】 いわき市立総合体育館
- 5 実施方法 基本的に予選リーグ戦から決勝トーナメントを予定
- 6 参加資格
 - (1) 令和4年11月23日以前から、いわき市に居住している方。
 - (2) 年齢制限は特に設けないが、高校生の参加は認めない。また、ふるさと選手(いわき市内の学校を過去に卒業した選手で現在は市外に居住している方)の参加も認める。
- 7 競技種目
 - 一般男子ダブルス・・・1、2部
 - 一般女子ダブルス・・・1、2部
 - 一般混合ダブルス・・・1、2部
 - 一般男子シングルス・・・1部のみ（トーナメント戦を予定、先着16名まで）
 - 一般女子シングルス・・・1部のみ（トーナメント戦を予定、先着16名まで）
 - 少年男子ダブルス・シングルス 今年度の大会は実施済
 - 少年女子ダブルス・シングルス 今年度の大会は実施済
- 8 競技規則 令和4年度公益財団法人日本バドミントン協会競技規則による。
- 9 競技方法 ※ダブルスと混合ダブルスへの重複参加は不可
※シングルスは、ダブルス種目（2部）と重複参加不可
※4チームに満たない種目は開催しません。ただし、1部との合併は行いません。
- 10 参加申込 ホームページを通して申し込むこと。（ネット申し込みのみ）
※ 締切日 一般の部： 令和4年11月4日（金）
※ 申込みの際、チーム内で同じ競技種目にエントリーするペアがいる場合は、実力が上位のペアを上から順に記入してください。
男子ダブルス申込ページ <https://forms.gle/Miu8CmjuRNCWbjuR9>
女子ダブルス申込ページ <https://forms.gle/87eaUG3osgy54KVeA>
混合ダブルス申込ページ <https://forms.gle/43qGYHj6YqJ3LxYk7>
男子シングルス申込ページ <https://forms.gle/E4BH2d7eojgT227LA>
女子シングルス申込ページ <https://forms.gle/1N8PM6iawF2fcqCE7>
- 11 参加料 1人 2,000円。また、令和4年度いわき市バドミントン協会登録料を未納の方は1人あたり500円、高校生以下300円を同時に納入してください。ふるさと選手についても同様とする。
登録は年間を通し1人1クラブ（学生については学校名）となっております。最初に登録したクラブ名（学生は学校名）以外で申し込まれた場合は、別途徴収となりますのでご注意ください。
なお、棄権する場合は、参加料、登録料は原則納入していただきます。
- 12 組み合わせは、協会一任とする。
- 13 用器具 シャトルコックはすべて協会より支給します。
- 14 問い合わせ先 info@iwakibad.net
いわき市バドミントン協会事務局 會田 潔 080-5552-7816

＜ 提出先 ＞ 各都道府県協会事務局へ送付願います！

【（新規・変更・削除） 団体作成申請兼誓約書】

該当をまるで囲んでください。

下記のとおり管理者を登録申請致します。

誓約書

私は、当団体組織に所属する全ての個人情報を取扱い管理し、外部への漏洩防止や管理全般について徹底いたします。組織の管理者として、責任をもって登録情報を管理いたします。

都道府県協会名		
第三階層組織名		
第四階層組織名		
フリガナ		
団体(チーム)名		
代表者	フリガナ	
	氏名	
管理者	フリガナ	
	氏名	印
	会員NO	(会員登録は必須条件になります)
	電話番号	
	FAX番号	
送付先情報	E-Mail	
	郵便番号	〒
	住所	
	方書き	
	宛名	
その他	電話番号	
	団体ホームページURL	

※連盟(都道府県協会等) 記入欄

申請年月日 年 月 日

都道府県協会名	
協会会長名	印

*この申請により入手した個人情報は、管理者の登録の目的以外には一切使用致しません。

< 提出先 > 各都道府県協会事務局へ送付願います！

【(新規・変更・削除) 団体作成申請兼誓約書】

該当をまるで囲んでください。

下記のとおり管理者を登録申請致します。

誓約書

記入例①

私は、当団体組織に所属する全ての個人情報を取扱い管理し、外部への漏洩防止や管理全般について徹底いたします。組織の管理者として、責任をもって登録情報を管理いたします。

都道府県協会名	〇〇県バドミントン協会	
第三階層組織名	〇〇県高等学校体育連盟バドミントン専門部	
第四階層組織名		
フリガナ	マルマルマルコウトウガッコウ	
団体(チーム)名	〇〇〇高等学校	
代表者	フリガナ	サトウ シロウ
	氏名	佐藤 四郎
管理者	フリガナ	スズキ サブロウ
	氏名	鈴木 三郎
	会員NO	12345678
	電話番号	033-456-7890
	FAX番号	033-456-7890
送付先情報	E-Mail	ghijk@xxx.yyy.ne.jp
	郵便番号	〒 222-3333
	住所	〇〇県〇〇市〇〇町3-4-5
	方書き	〇〇高等学校 バドミントン部顧問
	宛名	鈴木 三郎
その他	電話番号	033-456-XXXX
	団体ホームページURL	http://www.XXXXX.jp/YYYYsofttennis/

※連盟(都道府県連盟等) 記入欄

申請年月日 2015 年 4 月 10 日

都道府県協会名	〇〇県バドミントン連盟	之会 印長	〇 〇 県
協会会長名	会長 佐藤 三郎		

*この申請により入手した個人情報は、管理者の登録の目的以外には一切使用致しません。

< 提出先 > 各都道府県協会事務局へ送付願います！

【(新規・変更・削除) 団体作成申請兼誓約書】

該当をまるで囲んでください。

下記のとおり管理者を登録申請致します。

誓約書

記入例②

私は、当団体組織に所属する全ての個人情報を取扱い管理し、外部への漏洩防止や管理全般について徹底いたします。組織の管理者として、責任をもって登録情報を管理いたします。

都道府県協会名	〇〇県バドミントン協会	
第三階層組織名	〇〇市バドミントン協会	
第四階層組織名		
フリガナ	マルマルマルコウトウガッコウ	
団体(チーム)名	〇〇〇バドミントンクラブ	
代表者	フリガナ	サトウ シロウ
	氏名	佐藤 四郎
管理者	フリガナ	スズキ サブロウ
	氏名	鈴木 三郎
	会員NO	12345678
	電話番号	033-456-7890
	FAX番号	033-456-7890
送付先情報	E-Mail	ghijk@xxx.yyy.ne.jp
	郵便番号	〒 222-3333
	住所	〇〇県〇〇市〇〇町3-4-5
	方書き	〇〇〇バドミントンクラブ 窓口係
	宛名	鈴木 三郎
その他	電話番号	033-456-XXXX
	団体ホームページURL	http://www.XXXXX.jp/YYYYYsofttennis/

※連盟(都道府県連盟等) 記入欄

申請年月日 2015 年 4 月 10 日

都道府県協会名	〇〇県バドミントン連盟	之会 印長 〇〇県
協会会長名	会長 佐藤 三郎	

*この申請により入手した個人情報は、管理者の登録の目的以外には一切使用致しません。

大会会場に入場される保護者のみなさまへ

いわき市バドミントン協会

○今大会は、条件付き有観客開催です。

- ・入場できるのは、出場選手のご家族で「1家庭1人」となります。

○入場は段階的に行います。

①【顧問教師、生徒】 → 8:00~

②【観戦する保護者（※以降、「保護者」と記載）】 → 8:30~

→入口にある自動検温器で測定してから入場してください。

○生徒との動線を分けます。

- ・保護者の皆さんと生徒が1~2階を行き来する際に使用する階段を分けます。保護者の方は体育館に入ってすぐ前の階段を使用して観覧席に移動してください。

○会場内では、生徒と接触しないでください。

- ・有観客開催ですが、条件付きであり、感染対策を徹底しながらの大会になることをご理解ください。

○保護者専用座席を設けます。

- ・保護者席内であれば座席の移動は可能ですが、密にならないようご注意ください。
- ・座席に荷物等をおいて他の席に移動するなど、過剰な座席の確保はおやめください。

○入場者を替えてもよいこととします。

- ・「1家庭1人」が守られるのであれば、1日のなかで入場者を替えてもよいです。
(例) 父親が入場し観戦。父親が退館後、母親が入場 → 認める

○一度退館した後の再入場を可とします。

○写真撮影・ビデオ撮影は保護者専用座席内からお願いします。

- ・フラッシュ撮影は禁止です。ご注意ください。
- ・保護者席以外の、生徒席エリアや通路、空きスペース等での撮影はご遠慮ください。
- ・条件付きではありますが、保護者の入場が認められていますので、生徒への機材セッティングや撮影の指示等はおやめください。

○今大会の速報が、いわき市バドミントン協会のホームページ内に掲載される予定になっています。

いわき市ジュニアバドミントン大会(中学生の部)生徒待機場所

1F・ステージ

7 列 目	5 列 目	3 列 目	1 列 目
田人			
上遠野			
上遠野			
湯本三			
湯本三			
湯本三	昌平		
錦	泉 アカデミー		
三和			

1 列 目	3 列 目	5 列 目	7 列 目
平二		平三	
中央 台北	中央 台南	四倉	
内郷 三	桶売		
内郷三			
小名浜一			
小名浜一			
小名浜一			
小名浜一			

- ① 学校ごとに座る場所を指定します。また、学校内でも座席指定をお願いします。
- ② 生徒席：横 → 隣との間隔を2席分あける 前後 → 1列あけて座る
- ③ 1ブロック8×8=64席のうち、②の座り方をすると最大12名まで座ることができます
- ④ 追跡調査が必要となった場合に備えて、別紙の座席表で「誰がどこに座ったか」わかるようにしておいてください。
- ⑤ 応援（拍手のみ）や昼食についても、自分の座席でということをご指導下さい。
- ⑥ 解散時、持参したアルコールで自校の座席の消毒をお願いします。
- ⑦ 保護者席：横 → 隣との間隔を1席分あける 前後 → 1列あけて座る

1 列目
3 列目
5 列目
7 列目

小川

草野小

保護者席

使用
しない

小名浜一

1 列目
3 列目
5 列目
7 列目

通 路

保護者席

保護者席

【大会参加選手：会場観覧者用】

いわき市ジュニアバドミントン大会用

体 調 チ ェ ッ ク シ ー ト

氏名ふりがな	
氏 名	
チーム名（学校名）	
連絡先電話番号	
保護者氏名	

※以下の質問項目について、表の①～⑨にチェック（○または✓）し、それ以外については記入してください。

- ① 個人参加者用チェックリストの内容を確認し、遵守します。
- ② 平熱を超える発熱（おおむね37度5分以上）はない
- ③ 咳（せき）、のどの痛みなど風邪の症状はない
- ④ だるさ（倦怠（けんたい）感）、息苦しさ（呼吸困難）はない
- ⑤ 嗅覚や味覚の異常はない
- ⑥ 体が重く感じる、疲れやすい等はない
- ⑦ 新型コロナウイルス感染症陽性とされた者との濃厚接触はない
- ⑧ 同居家族や身近な知人に感染が疑われる方はいない
- ⑨ 過去14日以内に政府から入国制限、入国後の観察期間を必要とされている国、地域等への渡航又は当該住者との濃厚接触はない

日付	体温	①	②	③	④	⑤	⑥	⑦	⑧	⑨	その他の症状
11月22日(日)	℃										
11月23日(月)	℃										
11月24日(火)	℃										
11月25日(水)	℃										
11月26日(木)	℃										
11月27日(金)	℃										
11月28日(土)	℃										
11月29日(日)	℃										
11月30日(月)	℃										
12月1日(火)	℃										
12月2日(水)	℃										
12月3日(木)	℃										
12月4日(金)	℃										
12月5日(土)	℃										
12月6日(日)	℃										

●大会当日受付時に、この用紙を提出すること。

●提出がない選手・保護者の入場はご遠慮願います。

●手指消毒の徹底、マスクの着用、集団での飲食をしない、他の人との距離を保つなど、本部からのコロナ対策の指示に従ってください。



LINE お友だちへ 公式アプリインストールでクーポン進呈 **8/31(水)まで**

公式アプリ
で使える **¥1,000 OFF**
クーポン

W
チャンス

[LINE ID連携のリピーター様に]
¥500クーポンを
プレゼント!



THE **SUPER** XEBIO
SPORTS

OFFICIAL APP

スーパースポーツゼビオ公式アプリ



THE **SUPER** XEBIO
SPORTS

スーパースポーツゼビオ いわき店

福島県 いわき市 鹿島町米田字日渡5

鹿島ショッピングセンター エブリア 2F

電話番号 / 0246-28-3939

営業時間 / 10:00~20:00

令和3年12月19日

県内バドミントン愛好者様

福島県バドミントン協会 会長 吉田 邦男
いわき市バドミントン協会 会長 石井 直人

スーパー強化練習会【ジュニアの部】

1. 主催 福島県バドミントン協会・いわき市バドミントン協会
2. 後援 いわき市・バドミントンショップオレンジ・ヨネックス・トナミ運輸
3. 目的 世界で戦っている実業団選手からの実技指導により競技力の向上を目指す。
4. 対象者 令和3年度日本バドミントン協会の登録が済んでいるいわき市を中心とした小中学生95名程度 [1コート8名程度でグループ分けを行う]
 - いわき市内の各小学生バドミントンクラブに所属している者
(全国小学生大会予選に参加したクラブ)
 - ・G e g g c l u b (5名以内)
 - ・いわきジュニア (5名以内)
 - ・いわきバドミントンアカデミー (5名以内)
 - ・ミレニアムジュニアしゃとる (5名以内)
 - いわき市中体連バドミントン専門部より推薦された20名以内
 - いわき市から中学生新人戦県大会に出場した選手24名
 - 2021全国小学生大会にいわき市から出場した11名
 - 福島県小学生連盟より推薦された10名以内
 - 福島県中学生部会より推薦された10名以内
5. 日時 1月15日(土) 8時開場 9時講習会開始 12時終了予定
6. 場所 いわき市総合体育館 大体育館12面
7. 講師
 - 園田 啓悟 (トナミ運輸) 2020東京オリンピック男子ダブルス5位
 - 保木 卓朗 (トナミ運輸) 現在世界ランキング4位
2021BWF ワールドツアーファイナルズ 2021 男子ダブルス優勝
第26回世界バドミントン選手権大会優勝 (2021.12.19)
 - 小林 優吾 (トナミ運輸) 現在世界ランキング4位
2021BWF ワールドツアーファイナルズ 2021 男子ダブルス優勝
第26回世界バドミントン選手権大会優勝(2021.12.19)
 - 大堀 彩 (トナミ運輸) 女子シングルス日本代表 日本ランキング4位
 - ヨネックス実業団チーム選手2名
 - ヨネックスの社員2名

大堀 均（トナミ運輸）ふたば未来学園初代バドミントン部顧問

桃田選手、渡辺選手、東野選手、保木選手、小林選手など現在の日本代表選手を多く育成した。大堀彩選手の父

サポートスタッフとして、ふたば未来学園高校3年生、帝京安積高校3年生、尚志高校3年生が各コートで指導を手伝います。

8. 申込方法

各推薦団体代表からのメールによる申し込みのみ受け付ける。info@iwakibad.net

日本バドミントン協会の令和3年度登録済みの会員番号を記入して所定の書式により提出すること。申し込み時点で登録が確認できない場合は参加を取り消します。

申し込み締切りは、【令和4年1月7日メール必着】

9. 参加費用

体育館代金・シャトル代として 一人700円を受付で支払うこと

10. 準備物

運動のできる服装、ラケット、シューズ

11. コロナ対策

別紙の対策を実施します。

保護者・引率者のみ2階ギャラリーでの観覧を認めます。ただし、見学者登録をホームページ上から行い、当日受付をしてください。http://iwakibad.net/

12. 講習会内容

各コートに分かれての実技指導による講習会
模範試合

13. その他

バドミントンショップオレンジより試打ラケットの貸し出しなどを行う予定

問い合わせ連絡先
いわき市バドミントン協会
事務局 高木孝文
090-1999-8239
info@iwakibad.net

令和3年12月19日

県内バドミントン愛好者様

福島県バドミントン協会 会長 吉田 邦男
いわき市バドミントン協会 会長 石井 直人

スーパー強化練習会【一般の部】

1. 主催 福島県バドミントン協会・いわき市バドミントン協会
2. 後援 いわき市・バドミントンショップオレンジ・ヨネックス・トナミ運輸
3. 目的 世界で戦っている実業団選手からの実技指導により競技力の向上を目指す。
4. 対象者 令和3年度日本バドミントン協会の登録が済んでいる高校生以上の120名
[1コート10名程度にグループ分けを行う]
【推薦枠】いわき市内の高校生各学校2名以内
令和3年度福島県バドミントン協会に登録しており、日本バドミントン協会の登録を済ませている高校生以上の者（先着順100名）
登録時点で日バの登録が確認できない場合は申し込みを取り消します。
5. 日時 1月15日（土）12時30分開場 13時講習会開始 16時終了予定
6. 場所 いわき市総合体育館 大体育館12面
7. 講師
園田 啓悟（トナミ運輸）2020東京オリンピック男子ダブルス5位
保木 卓朗（トナミ運輸）現在世界ランキング4位
2021BWF ワールドツアーファイナルズ 2021 男子ダブルス優勝
第26回世界バドミントン選手権大会優勝（2021.12.19）
小林 優吾（トナミ運輸）現在世界ランキング4位
2021BWF ワールドツアーファイナルズ 2021 男子ダブルス優勝
第26回世界バドミントン選手権大会優勝（2021.12.19）
大堀 彩（トナミ運輸）女子シングルス日本代表 日本ランキング4位
ヨネックス実業団チーム選手2名
ヨネックスの社員2名
大堀 均（トナミ運輸）ふたば未来学園初代バドミントン部顧問
桃田選手、渡辺選手、東野選手、保木選手、小林選手など現在の日本代表選手を多く育成した。 大堀彩選手の父
サポートスタッフとして、ふたば未来学園高校3年生、帝京安積高校3年生、尚志高校3年生が各コートで指導を手伝います。
8. 申込方法
いわき市内高校生の推薦枠分は顧問よりメールにて info@iwakibad.net

ネット申し込み者はいわき市バドミントン協会の申し込みページより申し込むこと

12月24日までには申し込みページ稼働予定 <http://iwakibad.net/>

申し込みに必要なデータ

氏名・ふりがな・生年月日・年齢・所属名・バドミントン歴・**日本バドミントン協会**
の令和3年度登録済みの会員番号（10桁）・連絡先電話番号・メールアドレス

申し込み時点で日バの登録が確認できない場合は参加を取り消します。

申し込み締切りは、【令和4年1月7日または定員数に達するまで】

9. 参加費用

体育館代金・シャトル代として 一人1000円を受付で支払うこと

10. 準備物

運動のできる服装、ラケット、シューズ

11. コロナ対策

別紙の対策を実施します。

2階ギャラリーでの観覧を認めます（上限800名）。

ただし、見学者登録をホームページ上から行い、当日12時30分以降に受付をしてください。申し込みページ現在制作中です。 <http://iwakibad.net/>

12. 講習会内容

デモンストレーション試合

各コートに分かれて交流試合を実施

13. その他

バドミントンショップオレンジより試打ラケットの貸し出しなどを行う予定

問い合わせ連絡先
いわき市バドミントン協会
事務局 高木孝文
090-1999-8239
info@iwakibad.net

これからは…

スマホ de 会員証!



プラスチック会員証の発行は
終了になりました。

会員登録システムにログインすると…

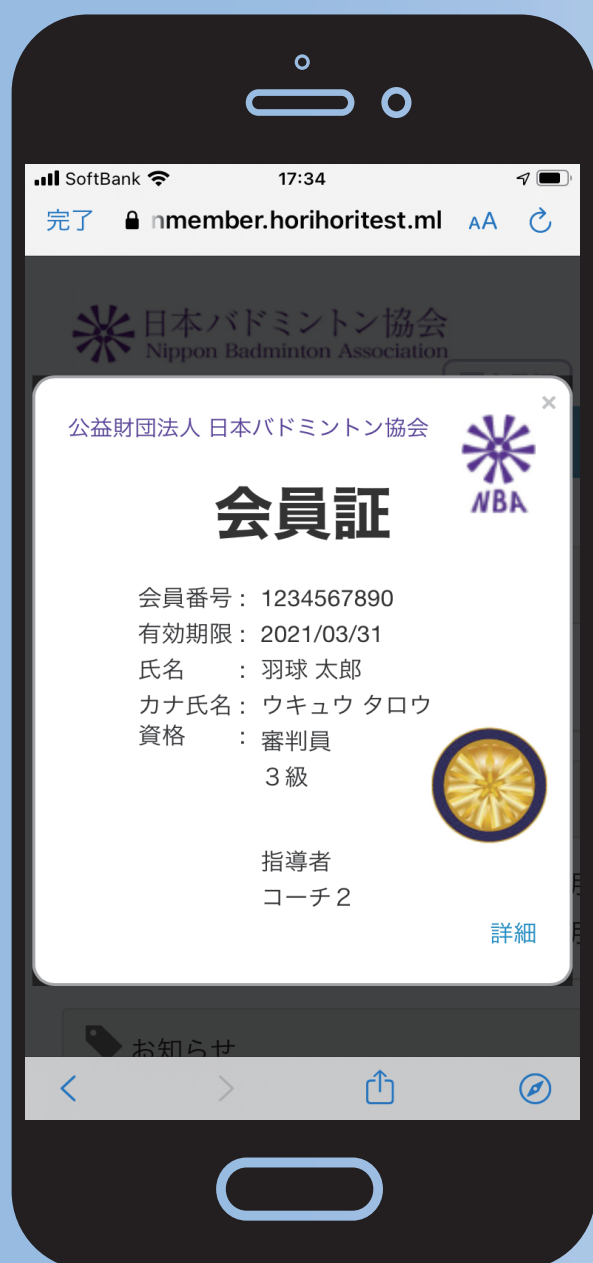

ホーム画面で
【会員登録の有効期限】
【持っている資格】
を確認できる

デジタル会員証
が表示でき、詳細画面で
更新履歴の確認も可能



ログインはこちら ⇒

※会員番号とパスワードが必要となります。
不明な方は、チームの責任者に
お問い合わせください。

会員登録サポートセンター 対応ルール

2017.7.1

【想定される問い合わせ内容】

- ①システムの操作・設定の問い合わせ
- ②システム上のトラブル(エラー)に関する問い合わせ
- ③入金管理の問い合わせ
- ④口座振替・振込先口座の設定に関する問い合わせ
- ⑤会員登録番号の問い合わせ
- ⑥2重登録の削除に関する調査依頼
- ⑦IT推進担当者の変更に関する問い合わせ
- ⑧管理者の申請(追加・削除)に関する問い合わせ
- ⑨第三階層の組織変更に関する問い合わせ
- ⑩会員証の再発行に関する問い合わせ
- ⑪支払後のトラブルに関する問い合わせ(会費区分・支払対象者間違い)
- ⑫要望事項
- ⑬その他

【対応者ルール】

- 1、都道府県IT推進担当者からの問い合わせ
 - ①～⑥：サポートセンター
 - ⑦～⑬：日バ事務局
- 2、都道府県管理者・第三階層管理者からの問い合わせ
 - ①～⑤：サポートセンター
 - ⑥～⑬：都道府県IT推進担当者
- 3、団体管理者・個人からの問い合わせ
 - ①～⑤：サポートセンター
 - ⑥～⑬：都道府県IT推進担当者・都道府県管理者・第三階層管理者

【お問い合わせ対応先】

サポートセンターへIT推進担当者が問い合わせをする場合には、直接下記のEメールアドレスへお送りください。

サポートセンター	電話番号	03-3463-0770	
	Eメール	info-nba@shukuminet.com	
日バ事務局	電話番号	03-3481-2382	
	Eメール	s-shiratori@badminton.or.jp	(担当：白鳥)

上記対応ルールに合わないお問い合わせがサポートセンターまたは日バ事務局へきた場合には次の対応となります。

電話でのお問い合わせ 都道府県協会事務局の電話番号をお知らせします。

メールでのお問い合わせ IT推進担当者へメールを転送し対応依頼します。

諸 注 意

★ポイント制限について

すべての試合を21点3ゲーム最大30点までで行う

※時間的に無理が生じる場合はポイント制限を行う場合もあります

★順位決定について

リーグ内の勝敗の差・得失ゲーム数の差・得失点の差 の順で行います。

計算は本部にて行うので分からない場合は質問して下さい。

★シャトルについて

シャトルは本部に準備してあります。

★審判について

審判は試合を行ったチームが次の試合の審判を行う。

審判用紙は、本部で渡しますので放送が入ったら各コートに入ってください。

試合後は主審の人が本部まで審判用紙を提出して下さい。

決勝トーナメントに進める人数は、リーグごとに異なりますので注意してください。

決勝トーナメントの試合進行は本部より放送を入れます。

審判が足りない場合も考えられますので、ご協力お願いします。

★けがと応急処置について

けがをした際は、応急処置については本部にて対応しますが、最終的には自己責任でお願いします。

各自で保険などに加入して下さい。

★会場使用上の注意

感染防止のため、試合以外の時は必ずマスクを着用してください。

こまめに手指消毒をしてください。

密にならないように気をつけてください。

試合と試合の間を短縮するためにコートの周辺で待機してください。

審判が足りない場合も考えられますので、ご協力お願いします。

土足厳禁・現金の盗難など注意してください。

ゴミの持ち帰りにご協力ください。

うまくなりたい人、集合～！

いわきバドミントン特別講習会

いわき市では、いわき市立総合体育館のリニューアルを広く市民に周知するとともに、バドミントンの普及、競技レベルの向上を目的に、いわき市バドミントン協会と連携し、小椋久美子さんを特別講師に迎え「いわきバドミントン特別講習会」を開催します。ついては、多くの市民の来場をお待ちしております。

一般観覧 無料
(上履きをご用意ください)

**開催日 9月28日(土)12時から
(11時開場)**

**場 所 いわき市立総合体育館
特別講師 小椋 久美子 氏**



～特別講習会～

バドミントン経験者で、もっとうまくなりたい人を対象に、小椋さんが特別指導を行います。

参加費500円

シャトル代実費負担
当日徴収します

定員100名

(先着順)

- 特別講習会は、事前申し込みが必要となります。
- 申込は、いわきバドミントン協会HPで受け付けております。
<http://iwakibad.net/commons/html/htdocs/index.php>
- **申込〆切 9月20日(金)**
- ラケット、シューズ等をご持参ください。

～プロフィール～

8歳の時、姉の影響を受け地元のスポーツ少年団でバドミントンを始める。中学卒業後、四天王寺高校へ進学。2000年に全国高校総体でダブルス準優勝、2001年の全国高校選抜でシングルス準優勝を果たす。潮田玲子氏との女子ダブルスペア「オグシオ」として、全日本大会5連覇、北京オリンピック5位入賞などを達成。2010年1月に現役を引退。同年3月、三洋電機を退社。現在は解説や講演、子供たちへの指導を中心にバドミントンを通じてスポーツの楽しさを伝える活動を行っている。

～主な戦歴～

- 2002年 全日本選手権〈シングルス〉優勝、〈ダブルス〉ベスト8
- 2003年 全日本選手権〈ダブルス〉準優勝
スコットランド国際〈ダブルス〉優勝
- 2004年 全日本社会人大会〈ダブルス〉優勝
全日本選手権〈ダブルス〉優勝
- 2005年 全日本社会人大会〈ダブルス〉優勝
全日本選手権〈ダブルス〉優勝
ヨネックスオープンジャパン〈ダブルス〉3位
アジア選手権大会〈ダブルス〉準優勝
- 2006年 全日本選手権〈ダブルス〉優勝
デンマークオープン〈ダブルス〉優勝
アジア大会〈団体〉準優勝〈ダブルス〉3位
全英オープン〈ダブルス〉ベスト8
スディルマンカップ グループII〈団体〉優勝
- 2007年 2007年全日本選手権〈ダブルス〉優勝
アジア選手権大会〈ダブルス〉3位
世界選手権〈ダブルス〉3位
- 2008年 全日本選手権〈ダブルス〉優勝
大阪インターナショナル〈ダブルス〉優勝
北京オリンピック〈ダブルス〉5位入賞

主催 いわき市、いわき市バドミントン協会

【特別講習会お問い合わせ】

いわき市バドミントン協会 事務局 高木 電話 090-1999-8239、E-mail info@iwakibad.net

【その他お問い合わせ】

いわき市スポーツ振興課 スポーツ交流係 電話 22-7607

令和元年9月4日

報道機関 各位

市総合体育館リニューアル記念

「うまくなりたい人、集合～！いわきバドミントン特別講習会」開催について

市では、市総合体育館の利用再開に合わせて、体育館リニューアルを広く市民に周知するとともに、バドミンントンの普及、競技レベルの向上を目的に、いわき市バドミントン協会と連携し、バドミントン女子ダブルスペア「オグシオ」として、北京オリンピック5位入賞、全日本総合バドミントン選手権では5連覇を達成した、小椋久美子さんを特別講師に迎えて「いわきバドミントン講習会」を次のとおり開催しますので、お知らせします。

1 日時 令和元年9月28日(土) 12:00から(開場11時)

2 場所 市総合体育館

3 特別講師 小椋 久美子 氏

4 イベント内容

(1) 特別講習会

① 受講対象者 バドミントン経験者(ラケット、シューズ等持参)

② 内容 小椋さんの特別指導

③ 講習会参加費 500円(シャトル代実費負担分、当日徴収)

③ 講習会定員 100名(先着順)

④ 申込締切 9月20日(金)

⑤ 申込み方法 いわき市バドミントン協会ホームページから申込み

URL <http://iwakibad.net/commons/html/htdocs/index.php>

(2) 一般観覧 無料(上履き持参)

(3) タイムスケジュール

11:15 講習会参加者集合

～ 講習会に向けたウォーミングアップ

12:00 開会

12:05 主催者あいさつ

12:15 講習会(イベント)概要説明

12:25 講師紹介

12:30 講習会

14:00 講習会終了

14:15～16:00 受講者による交流試合

5 主催 市、いわき市バドミントン協会

(事務担当)

スポーツ振興課スポーツ交流係

電話 22-7607

お米の専門店
相馬屋
そ う ま や



福島県いわき市小名浜大原字東田33番地1
TEL：0246-73-0078
<https://www.soumaya.biz>
営業時間：9:00～18:00（日・祝日は休日）

令和5年2月吉日

関係各位

いわき市小学生バドミントン連盟
会長 永井 香代子

第1回いわき市ジュニアオープンバドミントン大会
開催のご案内

初春の候、皆様には益々ご清栄のこととお喜び申し上げます。

この度、いわき市において4月2日（日）に、標記大会を開催することになりました。

県内外の小学生の皆様と親睦の輪を広め、楽しんで頂ける大会にしたいと願っております。

つきましては、万障繰り合わせの上、ご参加くださいますよう、ご案内申し上げます。

敬具

第15回いわき市シニアオープンMIXバドミントン大会の案内

- ・主 催 いわき市バドミントン協会
 - ・主 管 いわき市シニアバドミントン連盟
 - ・後 援 いわき市
 - ・協 賛 スーパースポーツゼビオいわき店
 - ・期 日 平成29年6月25日(日) 開場8:30 開会式9:00
 - ・会 場 内郷コミュニティセンター体育館 いわき市内郷綴町大木下28-1 246-53-4044
 - ・種 別 年代別混合ダブルス(大会前日のペア合計年齢)
 - A: 80~90才……1部、2部
 - B: 91~100才……1部、2部
 - C: 101~110才……1部、2部
 - D: 111~120才……1部、2部
 - E: 121~130才……1部、2部
 - F: 131~140才……1部、2部
 - G: 141才以上 ……1部、
- 1部: 両ペアとも競技経験豊富な者
2部: 1部以外の者
※自己申告を尊重します
- ※エントリーが3ペア以下の場合是一段若い年代に組み入れることがある
- ・競技方法 種別毎のリーグ戦
 - ・出場資格 大会前日に満40才以上のバドミントン愛好者
 - ・参加料 1人2,000円(当日納入)
 - ・表彰 各種別とも1位のみ
 - ・組み合わせ シニア連盟事務局一任
 - ・申し込み 下記の申込書に記入の上、6月10日(土)までに下記へ
〒971-8101 いわき市小名浜字鳥居北170-22
古館信義 ☎fax 0246-54-7523 090-3469-7995

第15回いわき市シニアMIXオープンバドミントン大会出場申込書

申込者		住所	☎	昭和 生年月日	年齢
種 別	○印	氏 名			
A 80~90才	1部			.	.
B 91~100才					
C 101~110才	2部			.	.
D 111~120才					
E 121~130才	1部			.	.
F 131~140才					
G 141才以上	2部			.	.
A 80~90才					
B 91~100才	1部			.	.
C 101~110才					
D 111~120才	2部			.	.
E 121~130才					
F 131~140才	1部			.	.
G 141才以上					

※パートナー不在の方は申し出てください。事務局で紹介努力します。

申込〆切 6月10日(土) 古館 FAX 0246-54-7523

第16回いわき市シニアオープンMIXバドミントン大会の案内

- ・主 催 いわき市バドミントン協会
- ・主 管 いわき市シニアバドミントン連盟
- ・後 援 いわき市
- ・協 賛 スーパースポーツゼビオいわき店
- ・期 日 平成30年7月1日(日) 開場8:30 開会式9:00
- ・会 場 勿来体育館 いわき市錦町中迎1-12-1 0246-63-5789
- ・種 別 年代別混合ダブルス(大会前日のペア合計年齢)
 - A: 80~90才……1部、2部
 - B: 91~100才……1部、2部
 - C: 101~110才……1部、2部
 - D: 111~120才……1部、2部
 - E: 121~130才……1部、2部
 - F: 131~140才……1部、2部
 - G: 141才以上……1部、—

1部: 両ペアとも競技経験豊富な者
2部: 1部以外の者
※自己申告を尊重します

※エントリーが3ペア以下の場合是一段若い年代に組み入れることがある

- ・競技方法 種別毎のリーグ戦
- ・出場資格 大会前日に満40才以上のバドミントン愛好者
- ・参加料 1人2,000円(当日納入)
- ・表彰 各種別とも1位のみ
- ・組み合わせ シニア連盟事務局一任
- ・申込先 下記の申込書に記入の上、6月16日(土)までに下記へ

〒971-8101 いわき市小名浜字鳥居北170-22

古館信義 ☎fax 0246-54-7523 携帯 090-3469-7995

第16回いわき市シニアMIXオープンバドミントン大会出場申込書

申込者		住所	☎	昭和 生年月日	年齢
種 別	○印	氏 名			
A 80~90才	1部			.	.
B 91~100才					
C 101~110才	2部			.	.
D 111~120才					
E 121~130才	1部			.	.
F 131~140才					
G 141才以上	2部			.	.
A 80~90才					
B 91~100才	1部			.	.
C 101~110才					
D 111~120才	2部			.	.
E 121~130才					
F 131~140才	1部			.	.
G 141才以上					

※パートナー不在の方は申し出てください。事務局で紹介努力します。

申込切: 6月16日(土) 古館 FAX 0246-54-7523

第17回いわき市シニアオープンMIXバドミントン大会の案内

- ・主 催 いわき市バドミントン協会
 - ・主 管 いわき市シニアバドミントン連盟
 - ・後 援 いわき市
 - ・協 賛 スーパースポーツゼビオいわき店
 - ・期 日 **令和元年8月4日(日)** 開場 8:00 開会式 9:00
 - ・会 場 小名浜武道館 いわき市小名浜字蛭川新川間 62 ☎0246-53-4044
 - ・種 別 年代別混合ダブルス (大会前日のペア合計年齢)
 - A: 80～90才……1部、2部
 - B: 91～100才……1部、2部 1部:両ペアとも競技経験豊富な者
 - C: 101～110才……1部、2部 2部:1部以外の者
 - D: 111～120才……1部、2部 ※自己申告を尊重します
 - E: 121～130才……1部、2部
 - F: 131～140才……1部、2部
 - G: 141才以上 ……1部、—
- ※エントリーが3ペア以下の場合是一段若い年代に組み入れることがある
- ・競技方法 種別毎のリーグ戦
 - ・出場資格 大会前日に満40才以上のバドミントン愛好者
 - ・参加料 1人2,000円(当日納入)
 - ・表彰 各種別とも1位のみ
 - ・組み合わせ シニア連盟事務局一任
 - ・申込先 下記の申込書に記入の上、**7月25日(木)まで**に下記へ
〒971-8101 いわき市小名浜字鳥居北170-22
古館信義 ☎/fax 0246-54-7523 携帯 090-3469-7995

第17回いわき市シニアMIXオープンバドミントン大会出場申込書

申込者		住所	☎	昭和 生年月日	年齢
種 別	○印	氏 名			
A 80～90才 B 91～100才 C 101～110才 D 111～120才 E 121～130才 F 131～140才 G 141才以上	1部			. .	
	2部			. .	
A 80～90才 B 91～100才 C 101～110才 D 111～120才 E 121～130才 F 131～140才 G 141才以上	1部			. .	
	2部			. .	
A 80～90才 B 91～100才 C 101～110才 D 111～120才 E 121～130才 F 131～140才 G 141才以上	1部			. .	
	2部			. .	

※パートナー不在の方は申し出てください。事務局で紹介努力します。

申込〆切: 7月25日(木) 古館 FAX 0246-54-7523

第17回いわき市シニアオープンバドミントン大会の案内

- ・主 催 いわき市バドミントン協会
- ・主 管 いわき市シニアバドミントン連盟
- ・後 援 いわき市
- ・協 賛 スーパースポーツゼビオいわき店
- ・期 日 平成29年11月26日(日) 開場8:00 開会式9:00
- ・会 場 いわき市立小名浜武道館 いわき市小名浜蛭川新川間 62 ☎ 0246-53-4044
- ・種 別 男女別年代別ダブルス(大会前日の満年齢)
 - A: 40～44才……1部、2部
 - B: 45～49才……1部、2部
 - C: 50～54才……1部、2部
 - D: 54～59才……1部、2部
 - E: 60～64才……1部、2部
 - F: 65～69才……1部、2部
 - G: 70才以上
- ・競技方法 種別毎のリーグ戦
- ・出場資格 大会前日に満40才以上のバドミントン愛好者
- ・参加料 1人2,000円(当日納入)
- ・表彰 各種別1位のみ
- ・組み合わせ 連盟事務局一任
- ・申し込み 下記の申込書に記入の上、11月11日(土)までに下記へ

〒971-8101 いわき市小名浜字鳥居北170-22

古館信義 ☎ fax 0246-54-7523 090-3469-7995

第17回いわき市シニアオープンバドミントン大会出場申込書

申込者氏名

住所

☎

種 別	○印	氏 名	☎	昭和 生年月日	年齢
A 40～44才	男 女			.	.
B 45～49才					
C 50～54才	1 部			.	.
D 55～59才					
E 60～64才	2 部			.	.
F 65～69才					
G 70才以上					
A 40～44才	男 女			.	.
B 45～49才					
C 50～54才	1 部			.	.
D 55～59才					
E 60～64才	2 部			.	.
F 65～69才					
G 70才以上					
A 40～44才	男 女			.	.
B 45～49才					
C 50～54才	1 部			.	.
D 55～59才					
E 60～64才	2 部			.	.
F 65～69才					
G 70才以上					

※パートナー不在の方は申し出ください。事務局で紹介努力します。

申込〆切 11月11日(土) 古館FAX 0246-54-7523へ

令和元年9月吉日

シニアバドミントン愛好者 各位

いわき市シニアバドミントン連盟
会長 舟山 義一

第19回いわき市シニアオープンバドミントン大会の案内

- ・主 催 いわき市バドミントン協会
- ・主 管 いわき市シニアバドミントン連盟
- ・後 援 いわき市
- ・協 賛 スーパースポーツゼビオいわき店
- ・期 日 令和元年11月17日(日) 開場8:00 開会式9:00
- ・会 場 いわき市立小名浜武道館 いわき市小名浜字蛭川間 62 ☎ 0246-53-4044
- ・種 別 男女別年代別ダブルス(大会前日の満年齢)
 - A: 40~44才……1部、2部
 - B: 45~49才……1部、2部
 - C: 50~54才……1部、2部
 - D: 54~59才……1部、2部
 - E: 60~64才……1部、2部
 - F: 65~69才……1部、2部
 - G: 70才以上 ……1部 ー
- ・競技方法 種別毎リーグ戦
- ・出場資格 大会前日に満40才以上のバドミントン愛好者
- ・参加料 1人2,000円(当日納入)
- ・表彰 各種別1位のみ
- ・組み合わせ 連盟事務局一任
- ・申込先 下記の申込書に記入の上、11月3日(日)までに下記へ

〒971-8101 いわき市小名浜字鳥居北170-22

古館信義 ☎ fax 0246-54-7523 090-3469-7995

第19回いわき市シニアオープンバドミントン大会出場申込書

申込者氏名

住所

☎

種 別	○印	氏 名	☎	昭和 生年月日	年齢
A40~44才	男 女			. .	
B45~49才					
C50~54才	1部			. .	
D55~59才					
E60~64才	2部			. .	
F65~69才					
G70才以上					
A40~44才	男 女			. .	
B45~49才					
C50~54才	1部			. .	
D55~59才					
E60~64才	2部			. .	
F65~69才					
G70才以上					
A40~44才	男 女			. .	
B45~49才					
C50~54才	1部			. .	
D55~59才					
E60~64才	2部			. .	
F65~69才					
G70才以上					

※パートナー不在の方は申し出ください。事務局で紹介努力します。

申込〆切; 11月3日(土) 古館FAX 0246-54-7523へ

令和2年2月吉日

関係各位

いわき市小学生バドミントン連盟
会長 永井 香代子

第一回いわき市ジュニアオープンバドミントン大会
開催のご案内

向春の候、皆様には益々ご清栄のこととお喜び申し上げます。

さて、この度、標記大会を来る4月5日(日曜日)、ここいわき市
において開催することになりました。

多くの小学生の皆様が、親睦の輪を広め、楽しんで頂ける大会にし
たいと願っております。

つきましては、多くの皆様にご参加頂きたくご案内申し上げます。

敬具

「第1回 いわき市ジュニアオープンバドミントン大会」開催要項

- 1 主 催：いわき市バドミントン協会
- 2 主 管：いわき市小学生バドミントン連盟
- 3 後 援：いわき市
- 4 協 賛：株式会社 相馬屋
- 5 日 時：令和2年4月5日（日）午前9：00 開会式（開場8：00～）
- 6 会 場：いわき市総合体育館12面（いわき市平下荒川字南作100）☎0246-29-1171
- 7 種 目：男女シングルス（令和2年度の新学年で申込み）
 - 男子6年生以下シングルス ●女子6年生以下シングルス
 - 男子4年生以下シングルス ●女子4年生以下シングルス
 - 男子2年生以下シングルス ●女子2年生以下シングルス
- 8 参加資格：各県・各市の小学生連盟登録者
- 9 競技方法：予選リーグ戦、上位による決勝トーナメント戦（人数により変更あり）
- 10 競技規則：2020年度（公財）日本バドミントン協会規則とします
- 11 使用シャトル：日本バドミントン協会検定球を使用
- 12 参 加 料：人1,500円（申込み後の返還は不可）
- 13 支払方法：チームごとに一括して、申込締切日までに下記口座へお振込みください。
 - 金融機関：東邦銀行
 - 口座番号：神谷（カベヤ）支店 普通 260016
 - 口座名義：いわき小学生バドミントン連盟（イワキシヨウガクセイバドミントンレンメイ）
- 14 表 彰：各部3位まで賞状と記念品を授与
- 15 申込方法：申込用紙に必要事項を記入の上、団体ごとにFAXにて申込み
 - ※申込後、必ず事務担当まで確認の電話をお願いします
- 16 申込方法：FAX 050-1231-1051 TEL 090-2954-3967（事務担当：安藤）
- 17 申込締切：3月16日（月） ※申込多数の場合、締切前に終了する場合があります
- 18 そ の 他：
 - ①背面には、チーム名と氏名（フルネーム）を表示してください
 - ②組合せは、主催者一任とします
 - ③氏名や団体名、撮影した写真、大会結果等も含め、関連するHP上に公開します
 - ④大会中の事故、けが、疾病については、主催者はその責を負いません

いわき市ジュニアオープンバドミントン大会申込書

- 団体名：

- 参加代表者：

- 住所：

- TEL：

※注意① 種目クラスごとにランキング順で記入をお願いします。

注意② 学年は、令和2年度の新学年となります。

男子種目 (○で囲む)	選手氏名	ふりがな	学年
6年以下・4年以下・2年以下			年
6年以下・4年以下・2年以下			年
6年以下・4年以下・2年以下			年
6年以下・4年以下・2年以下			年
6年以下・4年以下・2年以下			年
6年以下・4年以下・2年以下			年
6年以下・4年以下・2年以下			年
6年以下・4年以下・2年以下			年

女子種目 (○で囲む)	選手氏名	ふりがな	学年
6年以下・4年以下・2年以下			年
6年以下・4年以下・2年以下			年
6年以下・4年以下・2年以下			年
6年以下・4年以下・2年以下			年
6年以下・4年以下・2年以下			年
6年以下・4年以下・2年以下			年
6年以下・4年以下・2年以下			年
6年以下・4年以下・2年以下			年

● 来年の大会案内送付先が代表者の方と違う場合は、送付先をお伝えください

〒 () 住所：

氏名：

※人数が多い場合はコピーしてお使いください

「第1回 いわき市ジュニアオープンバドミントン大会」開催要項

- 1 主 催：いわき市小学生バドミントン連盟
- 2 主 管：いわき市バドミントン協会
- 3 後 援：いわき市
- 4 協 賛：株式会社 相馬屋
- 5 日 時：令和5年4月2日（日）開場8：15、開始9：00 予定
- 6 会 場：いわき市立総合体育館 12面（いわき市平下荒川字南作 100）
- 7 種 目：男女シングルス（令和5年度の「新学年」で申込み）
 - 男子6年生以下シングルス ●女子6年生以下シングルス
 - 男子4年生以下シングルス ●女子4年生以下シングルス
 - 男子2年生以下シングルス ●女子2年生以下シングルス
- 8 参加資格：各県・各市の小学生連盟登録者（新1年生は登録予定者とする）
- 9 競技方法：予選リーグ戦、上位による決勝トーナメント戦（人数により変更あり）
- 10 競技規則：令和4年度（公財）日本バドミントン協会規則に準じます
- 11 使用シャトル：日本バドミントン協会検定球を使用
- 12 参 加 料：1人2,000円（振込後の返還は不可）
- 13 支払方法：チームごと一括して「申込締切日 3/12」までに下記口座へお振込み下さい
金融機関：東邦銀行
口座番号：神谷（カベヤ）支店 普通 0260016
口座名義：いわき市小学生バドミントン連盟
（イワキシシヨウガクセイバドミントンレンメイ）
- 14 表 彰：各部3位まで賞状と記念品を授与
- 15 申込方法：HP掲載の申込書 Excel ファイルに記入後、メールに添付してお申込み下さい
- 16 申 込 先：iwakibadnet@gmail.com（事務局：安藤）
- 17 申込期間：2月19日（日）～3月12日（日）

※男女合計200名の定員とし、達した時点で受付を終了させていただきます
- 18 そ の 他：①チーム名と氏名（フルネーム）表示のゼッケンを背面に着用して下さい
②組合せは主催者一任とします
③氏名や団体名、撮影した写真、大会結果等も含め、関連するHP上に公開します
④大会中の事故、けが、疾病等については、主催者はその責を負いません
⑤当日の体温が37.5度以上の場合は、大会への参加・入場はできません
⑥館内への入場は、健康確認シートを提出し、選手1名につき応援者2名までとします

第53回 いわき市スポーツ大会バドミントン競技実施要項

- 1 主 催 いわき市体育協会・いわき市教育委員会
- 2 主 管 いわき市バドミントン協会
- 3 期 日 【一般男女】 令和4年11月23日（水・祝）8：00 開場
【少年男女】 今年度の大会は実施済
- 4 会 場 【一般男女】 いわき市立総合体育館
- 5 実施方法 基本的に予選リーグ戦から決勝トーナメントを予定
- 6 参加資格
 - (1) 令和4年11月23日以前から、いわき市に居住している方。
 - (2) 年齢制限は特に設けないが、高校生の参加は認めない。また、ふるさと選手(いわき市内の学校を過去に卒業した選手で現在は市外に居住している方)の参加も認める。
- 7 競技種目
 - 一般男子ダブルス・・・1、2部
 - 一般女子ダブルス・・・1、2部
 - 一般混合ダブルス・・・1、2部
 - 一般男子シングルス・・・1部のみ（トーナメント戦を予定、先着16名まで）
 - 一般女子シングルス・・・1部のみ（トーナメント戦を予定、先着16名まで）
 - 少年男子ダブルス・シングルス 今年度の大会は実施済
 - 少年女子ダブルス・シングルス 今年度の大会は実施済
- 8 競技規則 令和4年度公益財団法人日本バドミントン協会競技規則による。
- 9 競技方法 ※ダブルスと混合ダブルスへの重複参加は不可
※シングルスは、ダブルス種目（2部）と重複参加不可
※4チームに満たない種目は開催しません。ただし、1部との合併は行いません。
- 10 参加申込 ホームページを通して申し込むこと。（ネット申し込みのみ）
※ 締切日 一般の部： 令和4年11月4日（金）
※ 申込みの際、チーム内で同じ競技種目にエントリーするペアがいる場合は、実力が上位のペアを上から順に記入してください。
男子ダブルス申込ページ <https://forms.gle/Miu8CmjuRNCWbjuR9>
女子ダブルス申込ページ <https://forms.gle/87eaUG3osgy54KVeA>
混合ダブルス申込ページ <https://forms.gle/43qGYHj6YqJ3LxYk7>
男子シングルス申込ページ <https://forms.gle/E4BH2d7eoigT227LA>
女子シングルス申込ページ <https://forms.gle/1N8PM6iawF2fcqCE7>
- 11 参加料 1人 2,000円。また、令和4年度いわき市バドミントン協会登録料を未納の方は1人あたり500円、高校生以下300円を同時に納入してください。ふるさと選手についても同様とする。
登録は年間を通し1人1クラブ（学生については学校名）となっております。最初に登録したクラブ名（学生は学校名）以外で申し込まれた場合は、別途徴収となりますのでご注意ください。
なお、棄権する場合は、参加料、登録料は原則納入していただきます。
- 12 組み合わせは、協会一任とする。
- 13 用器具 シャトルコックはすべて協会より支給します。
- 14 問い合わせ先 info@iwakibad.net
いわき市バドミントン協会事務局 會田 潔 080-5552-7816

下記の通り大会を行いますので、宜しくお願い致します。

第72回平地区バドミントン大会

記

1. 主 管 平地区バドミントン協会
2. 後 援 いわき市
3. 協 賛 スーパースポーツゼビオ いわき店（予定）
4. 対 象 平地区に居住又は勤務、平地区のクラブに所属している健康な市民
5. 期 日 令和5年3月12日（日） 8時開場 8時50分開会式
6. 場 所 内郷コミュニティセンター
7. 競技種目 MIX ダブルス・・・1、2、3部
クラス認定は自己申告の他、過去の実績から力量判断して決定します。
チーム内で同一種目にエントリーの際は、実力が上位順にエントリーして下さい。
学生の場合は、学年を名前に追加して記載して下さい。（例：鈴木 太郎・2年）
8. 競技方法 リーグ戦、以降トーナメント
9. 参 加 料 1人1,800円（締切り以降のキャンセルは棄権となり、参加料は徴収します）
10. 締 切 令和5年3月2日（木）必着
11. 申込み先 インターネット申込み：
<https://docs.google.com/forms/d/1fnLVJRf8JYfEc60QHvoydpQRHvxvttuZaNSOukfovqI/edit>
12. コロナ感染防止対策 大会当日までの2週間の間に、健康状態に異常がないこととします。
大会当日に少しでも体調に異常がある場合は、参加を控えて下さい。
大会中は、競技中を除き、マスクの着用を徹底して下さい。
新型コロナウイルスの感染状況によっては、大会を中止にする場合もあります。
13. その他 ①シャトルコックは協会準備します。
②怪我に備えスポーツ保険等個人で入ってください。（協会では保障しません）
③組合せは、平地区協会一任とさせていただきます。
④駐車場が少ない為、相乗り、家族の送迎のご協力をお願いします。
（付近の病院、郵便局への駐車は禁止されています）

申し込み、問い合わせは、平地区バドミントン協会事務局 花泉まで

E-Mail: eri_ken0830@yahoo.co.jp

第13回いわき市ジュニアバドミントン大会

大会	種目	優勝	準優勝	三位	参加数	
第13回いわき市ジュニアバドミントン大会 2018.01.08 いわき市総合体育館	女子中学複	草野 穂楓 鈴木 柚香 (草野中)	高萩 理奈 高萩 菜月 (内郷第三中学校)	永山 美里 阿部 澄香 (三和中)	大谷 悠夏 大竹 志歩 (三和中)	19
	男子中学複	柴宮 颯 藁谷 晃斗 (三和中)	藁谷 和樹 大竹 凌平 (三和中)	吉田 颯太 磯部 優翔 (小名浜一中)	吉田 涼馬 黒木 優登 (小名浜一中)	18
	女子小学12年単	大原 優陽 (いわきジュニア)	三ツ谷 凜佳 (いわきジュニア)	阿部 心虹 (G-egg club)	本多 梨香子 (いわきジュニア)	9
	女子小学34年単	鈴木 心里 (G-egg club)	秋山 優衣 (いわきジュニア)	大原 穂乃花 (いわきジュニア)		14
	女子小学56年単	神谷 麻帆 (いわきジュニア)	佐藤 遥花 (いわきジュニア)	生田目 樹里 (フロンティア)	鈴木 優里 (G-egg club)	18
	女子中学単	伊藤まい (平二中)	阿部 日奈乃 (中央台南中学校)	吉田 永和 (植田中)	青木 成美 (三和中)	21
	男子小学12年単	門馬 竜ノ介 (いわきジュニア)	永井 延虎 (いわきジュニア)	永井 孝虎 (いわきジュニア)		4
	男子小学34年単	新妻 優之介 (いわきジュニア)	齋藤 雅也 (田人SC)	長瀬 結翔 (いわきジュニア)	岡村 勇哉 (ミレニアムしゃとる)	10
	男子小学56年単	荒川 祐人 (G-egg club)	阿部 幹 (G-egg club)	高橋 雅昭 (フロンティア)	森 一颯 (いわきジュニア)	21
	男子中学単	佐々木 隆一 (平第三中学校)	三本菅 大祐 (平一中)	山田 大暉 (磐崎中)	佐藤 翔太 (赤井中)	49

第13回 いわき市ジュニアバドミントン大会

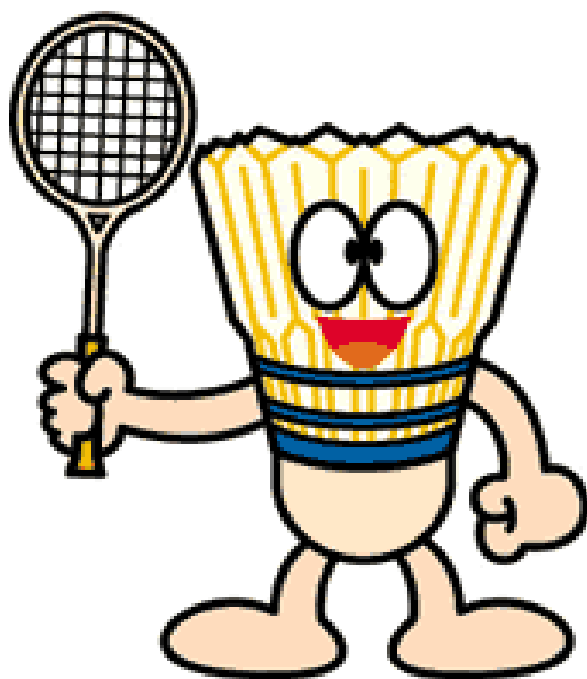

日 時 : 平成30年1月8日(月祝)

競技開始 : 9時00分~

会 場 : いわき市総合体育館

主 催 : いわき市バドミントン協会

後 援 : い わ き 市

協 賛 遠 藤 ス ポ ー ツ

K I Z U N A

大会役員

会 長 永井祥一
副会長 古館信義 会川新平 永井香代子 石井要一
競技委員長 会田 潔 競技副委員長 佐藤裕之 遠藤
峰盛
審判長 長山紀子 副審判長 稲村美幸

競技上の注意

1. ポイント制限

- ◇小学生の部 21点 延長最大30点 1ゲーム先取
中学生の部 15点3ゲーム延長最大21点
※但し、時間の都合により内容を 変更する場合があります。

2. 順位決定

ブロック内で勝敗の差が同じ場合は、以下の決定をもって上位と致します。

- ①得失ゲーム数の差が大きいほう
- ②得失点ポイント数の差が大きいほう
- ③直接対決の勝者

3. 進行方法

試合が終了した審判用紙は、主審を行っていた人がすぐに本部まで提出して下さい。
予選は、各コートの審判用紙を順番に行って下さい。
決勝トーナメントについては、進行は本部が行います。

4. 審判

シングルスに出場している選手は、試合後2回審判を行ってください。
例シングルの場合は、1回目、主審(敗者)と得点板(勝者)
2回目、二人ともラインズマン
ダブルスの場合は、敗者が主審とラインズ1名 勝者は得点板とラインズ1名

5. 体育館使用上の注意

- ◇アリーナ内での食事はできません。(飲み物は可能)
- ◇館内は土足厳禁。
- ◇貴重品は各自で管理すること。
- ◇ゴミは各自で持ち帰ること。

女子中学ダブルス (TGD) 決勝トーナメント

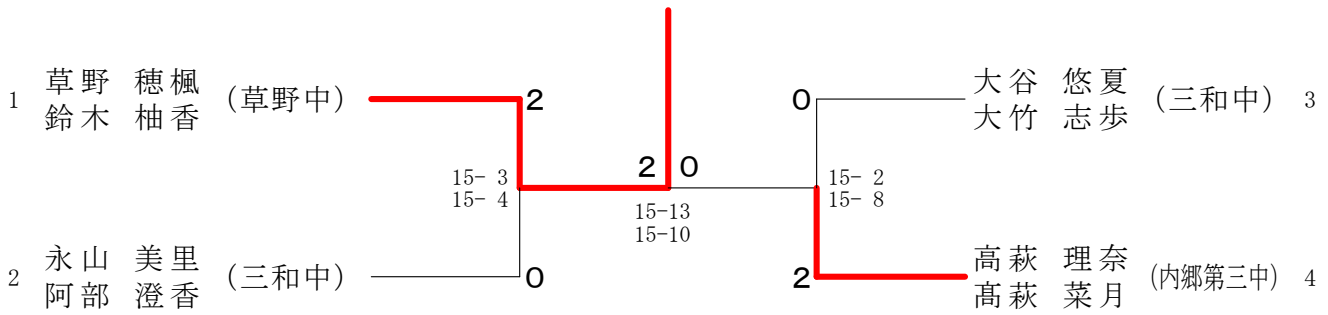

男子中学ダブルス A ブロックス	柴 藁	宮 谷	鈴 堀	木 川	阿 吉	部 田	浅 大	見 畑	馬 北	上 尾	勝 敗	順位
柴 藁 颯斗 (三和中)			○ 15-10 15-5		○ 15-6 15-1		○ 15-0 15-1		○ 15-7 15-6		M 4-0 G 8-0 P 120-36	1
鈴木 雄大 (小川中学校)	×				○ 15-6 15-7		○ 15-2 15-2		○ 16-18 15-12 15-13		M 3-1 G 6-3 P 121-90	2
阿 吉 紘大 (小名浜一中)	×		×				○ 15-6 15-7		×		M 1-3 G 2-6 P 71-103	4
浅 見 亘祐 (上遠野中学校)	×		×		×				×		M 0-4 G 0-8 P 25-120	5
馬 上 睦輝 (小名浜一中)	×		×		○ 15-8 15-13		○ 15-4 15-3				M 2-2 G 5-4 P 116-104	3

男子中学ダブルス B ブロックス	藁 大	谷 竹	小 若	松 松	伊 吉	藤 田	駒 木	根 藤	坂 須	卷 藤	勝 敗	順位
藁 谷 和樹 (三和中)			○ 15-6 15-8		○ 15-2 15-0		○ 15-0 15-0		○ 15-7 15-6		M 4-0 G 8-0 P 120-29	1
小 松 真輝 (小川中学校)	×				○ 15-7 15-2		○ 15-6 15-9		○ 15-13 15-11		M 3-1 G 6-2 P 104-78	2
伊 藤 詩涼 (湯本第三中学校2年)	×		×				○ 15-13 15-11		×		M 1-3 G 2-6 P 51-114	4
駒 木 根月人 (上遠野中学校)	×		×		×				×		M 0-4 G 0-8 P 62-120	5
坂 卷 温大 (小名浜一中)	×		×		○ 15-3 15-7		○ 15-11 15-12				M 2-2 G 4-4 P 97-93	3

男子中学ダブルス C ブロックス	曲 齋	山 藤	吉 黒	田 木	長 宇	谷 佐	川 見	佐 志	藤 賀	勝 敗	順位	
曲 山 唯月 (湯本第三中学校2年)			×		○ 15-11 15-17 15-6		○ 15-11 15-17 15-6		○ 15-9 15-9		M 2-1 G 5-3 P 105-93	2
吉 田 涼馬 (小名浜一中)	○ 11-15 15-6 15-9						○ 15-5 15-4		○ 15-9 15-7		M 3-0 G 6-1 P 101-55	1
長 谷 川 優太 (桶売中学校)	×		×						○ 16-14 15-13		M 1-2 G 3-4 P 74-102	3
佐 藤 綾亮 (上遠野中学校)	×		×		×						M 0-3 G 0-6 P 61-91	4

男子中学ダブルス D ブ ロ ッ ク	飯 塚 吉 吉 田	吉 磯 田 部	海 野 野 小 松 浅	木 見	勝 敗	順 位
飯塚 光輝 (湯本第三中学校2年) 吉田 泰良		× 10-15 12-15	○ 18-16 15- 8	○ 15- 9 15-12	M 2-1 G 4-2 P 85-75	2
吉田 颯太 (小名浜一中) 磯部 優翔	○ 15-10 15-12		○ 15- 9 15-11	○ 15- 8 15- 8	M 3-0 G 6-0 P 90-58	1
海野 輝星 (小川中学校) 小松 飛々己	× 16-18 8-15	× 9-15 11-15		○ 15-13 15-13	M 1-2 G 2-4 P 74-89	3
野木 達也 (上遠野中学校) 浅見 圭祐	× 9-15 12-15	× 8-15 8-15	× 13-15 13-15		M 0-3 G 0-6 P 63-90	4

男子中学ダブルス (TBD) 決勝トーナメント

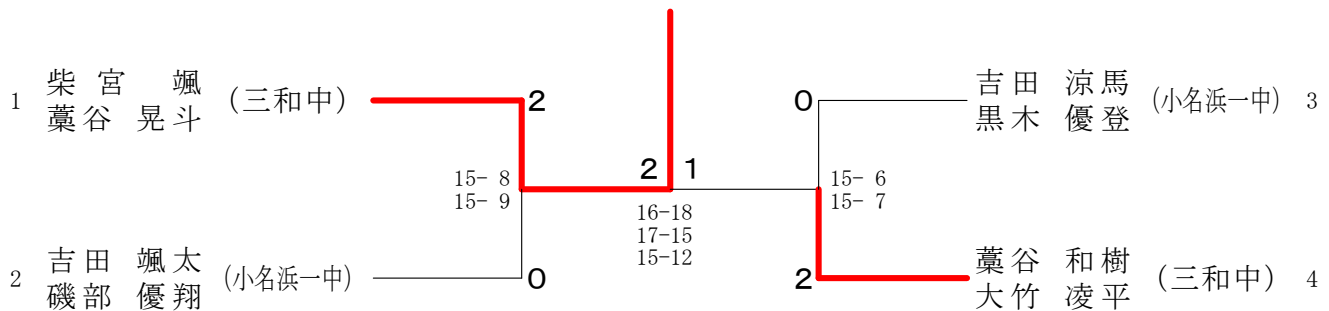

女子小学12年シングルス A ブ ロ ッ ク	阿 部	安 藤	大 原	山 下	生田目	勝 敗	順 位
阿部 心虹 (G-egg club)		○ 21-15	× 3-21	○ 21- 7	○ 21-12	M 3-1 G 3-1 P 66-55	2
安藤 心那 (いわきジュニア)	× 15-21		× 6-21	○ 21-15	○ 21-19	M 2-2 G 2-2 P 63-76	3
大原 優陽 (いわきジュニア)	○ 21- 3	○ 21- 6		○ 21- 0	○ 21- 4	M 4-0 G 4-0 P 84-13	1
山下 沙羅 (いわきジュニア)	× 7-21	× 15-21	× 0-21		× 10-21	M 0-4 G 0-4 P 32-84	5
生田目 莉緒 (フロンティア)	× 12-21	× 19-21	× 4-21	○ 21-10		M 1-3 G 1-3 P 56-73	4

女子小学12年シングルス B ブ ロ ッ ク	大 谷	本 多	渡 辺	三ツ谷	勝 敗	順 位
大谷 優芽 (G-egg club)		× 11-21	× 20-22	× 11-21	M 0-3 G 0-3 P 42-64	4
本多 梨香子 (いわきジュニア)	○ 21-11		○ 21- 2	× 18-21	M 2-1 G 2-1 P 60-34	2
渡辺 あまね (いわきジュニア)	○ 22-20	× 2-21		× 4-21	M 1-2 G 1-2 P 28-62	3
三ツ谷 凜佳 (いわきジュニア)	○ 21-11	○ 21-18	○ 21- 4		M 3-0 G 3-0 P 63-33	1

女子小学12年シングルス (SGS12) 決勝トーナメント

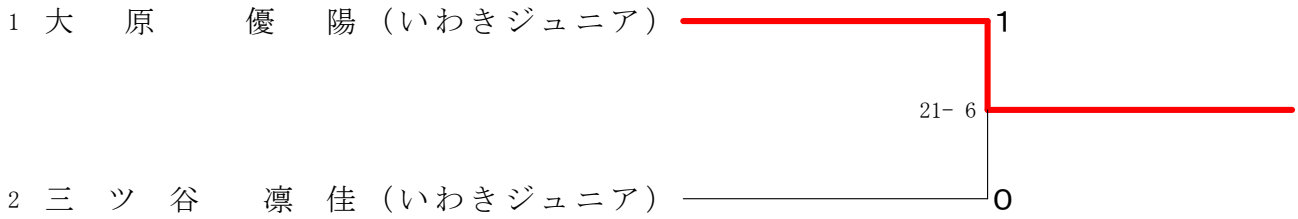

女子小学34年シングルス A ブロツク	鈴木	馬場	三ツ谷	山城	荒川	勝敗	順位
鈴木 心里 (G-egg club)		○ 21-13	○ 21-3	○ 21-5	○ 21-1	M 4-0 G 4-0 P 84-22	1
馬場 明音 (いわきジュニア)	× 13-21		○ 21-11	○ 21-12	○ 21-7	M 3-1 G 3-1 P 76-51	2
三ツ谷 愛佳 (いわきジュニア)	× 3-21	× 11-21		× 3-21	× 14-21	M 0-4 G 0-4 P 31-84	5
山城 梨音 (いわきジュニア)	× 5-21	× 12-21	○ 21-3		○ 21-10	M 2-2 G 2-2 P 59-55	3
荒川 怜奈 (上遠野小学校)	× 1-21	× 7-21	○ 21-14	× 10-21		M 1-3 G 1-3 P 39-77	4

女子小学34年シングルス B ブロツク	本間	大原	大橋	渡辺千尋	大澤	勝敗	順位
本間 心菜 (G-egg club)		× 4-21	× 9-21	× 10-21	○ 21-13	M 1-3 G 1-3 P 44-76	4
大原 穂乃花 (いわきジュニア)	○ 21-4		○ 21-6	○ 21-7	○ 21-4	M 4-0 G 4-0 P 84-21	1
大橋 優衣 (いわきジュニア)	○ 21-9	× 6-21		○ 21-17	○ 21-9	M 3-1 G 3-1 P 69-56	2
渡辺 千尋 (ミレニアムしゃとる)	○ 21-10	× 7-21	× 17-21		○ 21-12	M 2-2 G 2-2 P 66-64	3
大澤 里菜 (田人SC)	× 13-21	× 4-21	× 9-21	× 12-21		M 0-4 G 0-4 P 38-84	5

女子小学34年シングルス C ブロツク	秋山	坂上	永井	金賀紬	勝敗	順位
秋山 優衣 (いわきジュニア)		○ 21-6	○ 21-7	○ 21-8	M 3-0 G 3-0 P 63-21	1
坂上 志月 (いわきジュニア)	× 6-21		× 17-21	○ 21-19	M 1-2 G 1-2 P 44-61	3
永井 愛乃 (いわきジュニア)	× 7-21	○ 21-17		○ 21-7	M 2-1 G 2-1 P 49-45	2
金賀 紬 (ミレニアムしゃとる)	× 8-21	× 19-21	× 7-21		M 0-3 G 0-3 P 34-63	4

女子小学34年シングルス (SGS34) 決勝トーナメント

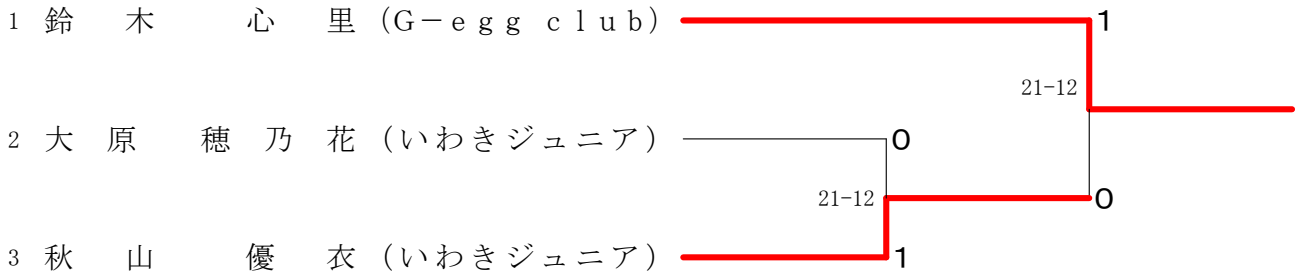

女子小学56年シングルス A ブ ロ ッ ク	鈴木	丸山	猪狩未来	松田	大和田	勝敗	順位
鈴木 優里 (G-egg club)		○ 21- 7	○ 21-11	○ 21- 3	○ 21- 3	M 4-0 G 4-0 P 84-24	1
丸山 真央 (G-egg club)	× 7-21		× 9-21	× 17-21	○ 21-15	M 1-3 G 1-3 P 54-78	4
猪狩未来 (ミレニアムしゃとる)	× 11-21	○ 21- 9		○ 21- 9	○ 21- 5	M 3-1 G 3-1 P 74-44	2
松田 幸咲 (上遠野小学校)	× 3-21	○ 21-17	× 9-21		○ 21-19	M 2-2 G 2-2 P 54-78	3
大和田 愛恵 (田人SC)	× 3-21	× 15-21	× 5-21	× 19-21		M 0-4 G 0-4 P 42-84	5

女子小学56年シングルス B ブ ロ ッ ク	藁谷	山下	佐藤	渡辺那菜	福田	勝敗	順位
藁谷 雅 (G-egg club)		× X-	× X-	× X-	× X-	M 0-4 G 0-4 P 0-84	5
山下 芽生 (いわきジュニア)	○ -X		× 3-21	× 17-21	○ 21- 8	M 2-2 G 2-2 P 62-50	3
佐藤 遥花 (いわきジュニア)	○ -X	○ 21- 3		○ 21- 4	○ 21- 1	M 4-0 G 4-0 P 84-8	1
渡辺那菜 (ミレニアムしゃとる)	○ -X	○ 21-17	× 4-21		○ 21-10	M 3-1 G 3-1 P 67-48	2
福田 稟華 (田人SC)	○ -X	× 8-21	× 1-21	× 10-21		M 1-3 G 1-3 P 40-63	4

女子小学56年シングルス C ブ ロ ッ ク	藁谷	神谷	伊藤	山田怜奈	勝敗	順位
藁谷 佳奈 (G-egg club)		× 2-21	○ 21- 4	○ 21-11	M 2-1 G 2-1 P 44-36	2
神谷 麻帆 (いわきジュニア)	○ 21- 2		○ 21- 3	○ 21- 5	M 3-0 G 3-0 P 63-10	1
伊藤 友香 (いわきジュニア)	× 4-21	× 3-21		× 7-21	M 0-3 G 0-3 P 14-63	4
山田怜奈 (ミレニアムしゃとる)	× 11-21	× 5-21	○ 21- 7		M 1-2 G 1-2 P 37-49	3

女子小学56年シングルス D ブ ロ ッ ク	阿 部	品 田	生田目	岩 崎	勝 敗	順 位
阿部 美海 (G-egg club)		× 5-21	× 10-21	○ 21- 8	M 1-2 G 1-2 P 36-50	3
品田 萌 (いわきジュニア)	○ 21- 5		× 16-21	○ 21- 3	M 2-1 G 2-1 P 58-29	2
生田目 樹里 (フロンティア)	○ 21-10	○ 21-16		○ 21- 8	M 3-0 G 3-0 P 63-34	1
岩崎 結乃 (上遠野小学校)	× 8-21	× 3-21	× 8-21		M 0-3 G 0-3 P 19-63	4

女子小学56年シングルス (SGS56) 決勝トーナメント

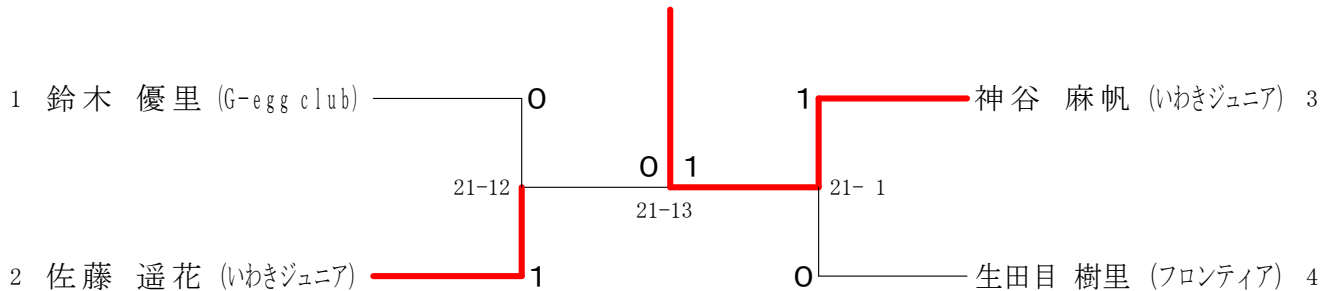

女子中学シングルス A ブ ロ ッ ク	伊藤まい	蛭 田	只 野	遠 藤	佐久間	勝 敗	順 位
伊藤まい (平二中)		○ 15- 7 15- 1	○ 15- 5 15- 3	○ 15- 3 15- 0	○ -X	M 4-0 G 8-0 P 120-19	1
蛭田 寧々 (上遠野中学校)	× 7-15 1-15		○ 15- 4 9-15 15- 3	○ 15- 3 15- 2	○ -X	M 3-1 G 6-3 P 107-57	2
只野 瑠菜 (小名浜一中)	× 5-15 3-15	× 4-15 15- 9 3-15		○ 15- 8 9-15 15- 7	○ -X	M 2-2 G 5-5 P 99-99	3
遠藤 千晶 (田人中学校)	× 3-15 0-15	× 3-15 2-15	× 8-15 15- 9 7-15		○ -X	M 1-3 G 3-6 P 68-99	4
佐久間 月 (桶売中学校)	× X-	× X-	× X-	× X-		M 0-4 G 0-8 P 0-120	5

女子中学シングルス B ブ ロ ッ ク	阿 部	矢 内	藁 谷	長谷川	勝 敗	順 位
阿部 日奈乃 (中央台南中学校)		○ 15- 0 15- 4	○ 15- 0 15- 1	○ 15- 2 15- 1	M 3-0 G 6-0 P 90-8	1
矢内 恩珠 (桶売中学校)	× 0-15 4-15		○ 15- 4 15- 7	○ 15- 9 12-15 15-12	M 2-1 G 4-3 P 76-77	2
藁谷 優月 (上遠野中学校)	× 0-15 1-15	× 4-15 7-15		× 15-12 9-15 10-15	M 0-3 G 1-6 P 46-102	4
長谷川 凜 (内郷第三中学校)	× 2-15 1-15	× 9-15 15-12 12-15	○ 12-15 15- 9 15-10		M 1-2 G 3-5 P 81-106	3

女子中学シングルス C ブ ロ ッ ク	青 木	井 上	岡 本	鈴 木	勝 敗	順 位
青木 成美 (三和中)		○ 15- 3 15- 7	○ 15- 0 15- 0	○ 15- 0 15- 1	M 3-0 G 6-0 P 90-11	1
井上 遥 (上遠野中学校)	× 3-15 7-15		× 10-15 15-13 16-18	○ 15-10 15- 6	M 1-2 G 3-4 P 81-92	3
岡本 彩香 (小名浜一中)	× 0-15 0-15	○ 15-10 13-15 18-16		○ 15- 9 15- 8	M 2-1 G 4-3 P 76-88	2
鈴木 悠 (湯本第三中学校1年)	× 0-15 1-15	× 10-15 6-15	× 9-15 8-15		M 0-3 G 0-6 P 34-90	4

女子中学シングルス D ブ ロ ッ ク	吉田永和	篠 崎	武 田	鈴 木	勝 敗	順 位
吉田永和 (植田中)		○ 15- 5 15- 1	○ 15- 1 15- 8	○ 15- 3 15- 6	M 3-0 G 6-0 P 90-24	1
篠崎 愛爽 (中央台北中学校)	× 5-15 1-15		× 13-15 7-15	○ 15-12 15- 9	M 1-2 G 2-4 P 56-81	3
武田 百恵 (草野中学校)	× 1-15 8-15	○ 15-13 15- 7		○ 19-17 15- 5	M 2-1 G 4-2 P 73-72	2
鈴木 夏音 (三和中)	× 3-15 6-15	× 12-15 9-15	× 17-19 5-15		M 0-3 G 0-6 P 52-94	4

女子中学シングルス E ブ ロ ッ ク	大津賀	会 田	猪 狩	高 内	勝 敗	順 位
大津賀 光咲 (内郷第三中学校)		× 9-15 16-14 17-19	○ 15- 5 15- 4	○ 15- 7 15-10	M 2-1 G 5-2 P 102-74	2
会田 らん奈 (大野中学校)	○ 15- 9 14-16 19-17		○ 15- 7 15- 4	○ 12-15 15- 6 15- 3	M 3-0 G 6-2 P 120-77	1
猪狩 優花 (桶売中学校)	× 5-15 4-15	× 7-15 4-15		× 13-15 16-18	M 0-3 G 0-6 P 49-93	4
高内 里緒菜 (小名浜一中)	× 7-15 10-15	× 15-12 6-15 3-15	○ 15-13 18-16		M 1-2 G 3-4 P 74-101	3

女子中学シングルス (TGS) 決勝トーナメント

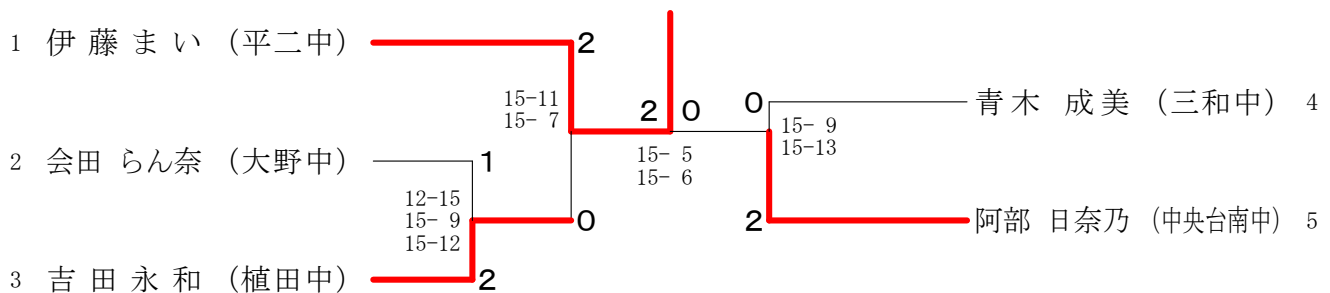

男子小学1 2年シングルス	門 馬	永 井	永 井	大和田	勝 敗	順 位
門馬 竜ノ介 (いわきジュニア)		○ 21-10	○ 21- 5	○ 21- 2	M 3-0 G 3-0 P 63-17	1
永井 延虎 (いわきジュニア)	× 10-21		○ 24-22	○ 21- 7	M 2-1 G 2-1 P 55-50	2
永井 孝虎 (いわきジュニア)	× 5-21	× 22-24		○ 21- 9	M 1-2 G 1-2 P 48-54	3
大和田 悠斗 (いわきジュニア)	× 2-21	× 7-21	× 9-21		M 0-3 G 0-3 P 18-63	4

男子小学3 4年シングルス A ブ ロ ッ ク	熊 谷	阿 部	長 瀬	村 上	齋 藤	勝 敗	順 位
熊谷 英斗 (G-egg club)		○ 21-19	× 16-21	○ 21- 7	× 11-21	M 2-2 G 2-2 P 69-68	3
阿部 優哉 (G-egg club)	× 19-21		× 13-21	× 16-21	× 13-21	M 0-4 G 0-4 P 61-84	5
長瀬 結翔 (いわきジュニア)	○ 21-16	○ 21-13		○ 21-13	× 17-21	M 3-1 G 3-1 P 80-63	2
村上 一輝 (いわきジュニア)	× 7-21	○ 21-16	× 13-21		× 5-21	M 1-3 G 1-3 P 46-79	4
齋藤 雅也 (田人S C)	○ 21-11	○ 21-13	○ 21-17	○ 21- 5		M 4-0 G 4-0 P 84-46	1

男子小学3 4年シングルス B ブ ロ ッ ク	藁 谷	新 妻	一 条	岡村勇哉	小鍛治	勝 敗	順 位
藁谷 優雅 (G-egg club)		× 8-21	○ 21- 8	× 15-21	○ 21- 6	M 2-2 G 2-2 P 65-56	3
新妻 優之介 (いわきジュニア)	○ 21- 8		○ 21- 7	○ 21-13	○ 21- 3	M 4-0 G 4-0 P 84-31	1
一条 英汰 (いわきジュニア)	× 8-21	× 7-21		× 4-21	○ 21-19	M 1-3 G 1-3 P 40-82	4
岡村勇哉 (ミレニアムしゃとる)	○ 21-15	× 13-21	○ 21- 4		○ 21-11	M 3-1 G 3-1 P 76-51	2
小鍛治 弘大 (田人S C)	× 6-21	× 3-21	× 19-21	× 11-21		M 0-4 G 0-4 P 39-84	5

男子小学3 4年シングルス (S B S 3 4) 決勝トーナメント

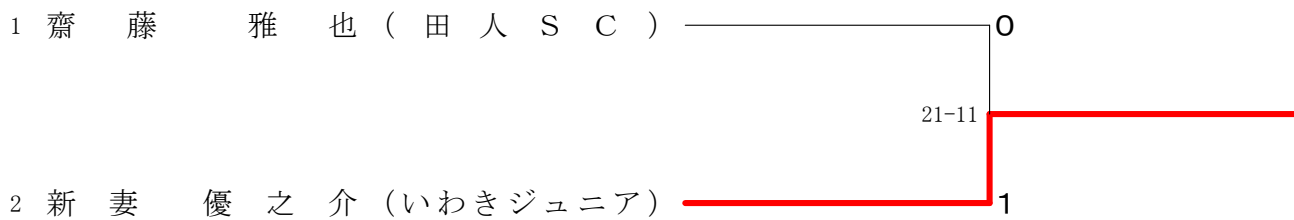

男子小学56年シングルス A ブ ロ ッ ク	小 野	森	大 隅	吉田陽登	大 澤	勝 敗	順位
小 野 新 (いわきジュニア)		×	○	×	○	M 2-2 G 2-2 P 46-60	3
森 一 颯 (いわきジュニア)	○ 21- 1		○	○	○	M 4-0 G 4-0 P 84-10	1
大隅 輝弥 (フロンティア)	×	×		×	×	M 0-4 G 0-4 P 36-84	5
吉田陽登 (ミレニアムしゃとる)	○ 21- 3	×	○		○	M 3-1 G 3-1 P 66-31	2
大澤 勇斗 (田人SC)	×	×	○	×		M 1-3 G 1-3 P 35-82	4

男子小学56年シングルス B ブ ロ ッ ク	阿 部	草 野	橋 本	加 藤	勝 敗	順位
阿 部 幹 (G-egg club)		○	○	○	M 3-0 G 3-0 P 63-15	1
草野 友貴 (いわきジュニア)	×		○	○	M 2-1 G 2-1 P 54-40	2
橋 本 颯 (いわきジュニア)	×	×		×	M 0-3 G 0-3 P 18-63	4
加藤 篤志 (フロンティア)	×	×	○		M 1-2 G 1-2 P 35-52	3

男子小学56年シングルス C ブ ロ ッ ク	本 間	岡 田	伊 藤	稲 葉	勝 敗	順位
本間 滉大 (G-egg club)		×	○	○	M 2-1 G 2-1 P 47-36	2
岡田 隼汰 (いわきジュニア)	○ 21- 5		○	○	M 3-0 G 3-0 P 63-9	1
伊藤 優也 (いわきジュニア)	×	×		○	M 1-2 G 1-2 P 40-42	3
稲葉 流斗 (フロンティア)	×	×	×		M 0-3 G 0-3 P 0-63	4

男子小学56年シングルス D ブ ロ ッ ク	大 谷	益 子	高 橋	緑 川	勝 敗	順位
大谷 柊斗 (G-egg club)		×	×	○	M 1-2 G 1-2 P 37-51	3
益子 侑己 (いわきジュニア)	○ 21- 8		×	○	M 2-1 G 2-1 P 59-36	2
高橋 雅昭 (フロンティア)	○ 21- 8	○		○	M 3-0 G 3-0 P 63-31	1
緑川 勇 (田人SC)	×	×	×		M 0-3 G 0-3 P 22-63	4

男子小学56年シングルス Eブロック	荒川	大橋	石上	鈴木	勝敗	順位
荒川 祐人 (G-egg club)		○ 21-4	○ 21-1	○ 21-6	M 3-0 G 3-0 P 63-11	1
大橋 将 (いわきジュニア)	× 4-21		○ 21-19	× 11-21	M 1-2 G 1-2 P 36-61	3
石上 聡 (いわきジュニア)	× 1-21	× 19-21		× 10-21	M 0-3 G 0-3 P 30-63	4
鈴木 風汰 (フロンティア)	× 6-21	○ 21-11	○ 21-10		M 2-1 G 2-1 P 48-42	2

男子小学56年シングルス (SBS56) 決勝トーナメント

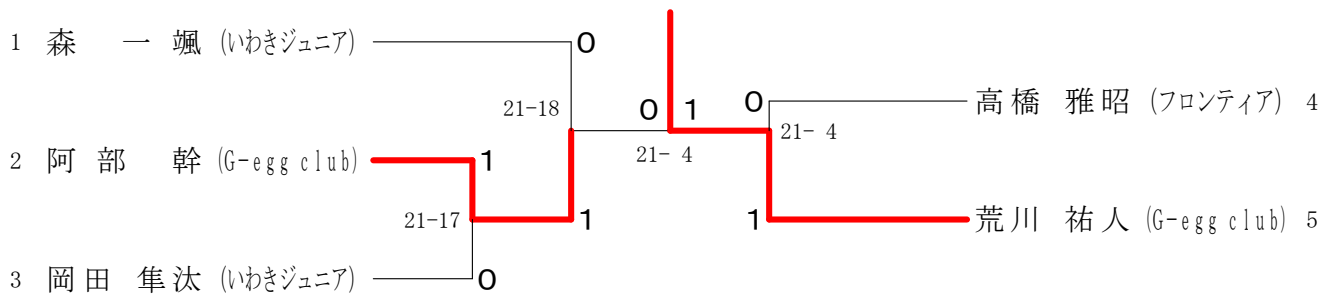

男子中学シングルス Aブロック	佐々木	菊地	遠藤	永久保	遠藤	勝敗	順位
佐々木 隆一 (平第三中学校)		○ 15-2 15-4	○ 15-0 15-5	○ 15-0 15-1	○ 15-2 15-1	M 4-0 G 8-0 P 120-15	1
菊地 天飛 (小川中学校)	× 2-15 4-15		× 8-15 7-15	○ 15-9 15-11	○ 15-5 15-9	M 2-2 G 4-4 P 81-94	3
遠藤 陸 (久之浜中学校)	× 0-15 5-15	○ 15-8 15-7		○ 15-9 15-3	○ 15-8 15-5	M 3-1 G 6-2 P 95-70	2
永久保 和那 (三和中)	× 0-15 1-15	× 9-15 11-15	× 9-15 3-15		× 14-16 15-13 4-15	M 0-4 G 1-8 P 66-134	5
遠藤 琉世 (小名浜一中)	× 2-15 1-15	× 5-15 9-15	× 8-15 5-15	○ 16-14 13-15 15-4		M 1-3 G 2-7 P 74-123	4

男子中学シングルス Bブロック	佐藤	松葉	草野	山下	水野谷	勝敗	順位
佐藤 翔太 (赤井中)		○ 15-4 15-4	○ 15-6 15-2	○ 15-4 15-4	○ 15-2 15-3	M 4-0 G 8-0 P 120-29	1
松葉 遼太 (小川中学校)	× 4-15 4-15		× 8-15 11-15	○ 15-6 20-18	× 15-12 10-15 9-15	M 1-3 G 3-6 P 96-126	4
草野 拓海 (内郷第三中学校)	× 6-15 2-15	○ 15-8 15-11		○ 16-14 15-10	× 15-13 10-15 12-15	M 2-2 G 5-4 P 106-116	3
山下 佑馬 (いわきジュニア)	× 4-15 4-15	× 6-15 18-20	× 14-16 10-15		× 13-15 16-14 10-15	M 0-4 G 1-8 P 95-140	5
水野谷 楓雅 (久之浜中学校)	× 2-15 3-15	○ 12-15 15-10 15-9	○ 13-15 15-10 15-12	○ 15-13 14-16 15-10		M 3-1 G 6-5 P 134-140	2

男子中学シングルス C ブロツク	三本菅	遠藤	根本	山縣	清水	勝敗	順位
三本菅 大祐 (平一中)		○ 15- 1 15- 4	○ 15- 8 15- 4	○ 15- 3 15- 3	○ 15- 2 15- 3	M 4-0 G 8-0 P 120-28	1
遠藤 大輝 (小川中学校)	× 1-15 4-15		○ 11-15 15- 8 15-10	× 12-15 15- 7 15-17	○ 15- 4 15- 1	M 2-2 G 5-5 P 118-107	3
根本 翔大 (三和中)	× 8-15 4-15	× 15-11 8-15 10-15		○ 15- 9 13-15 15- 7	○ 15- 2 15- 0	M 2-2 G 5-5 P 118-104	2
山縣 真羽人 (小名浜一中)	× 3-15 3-15	○ 15-12 7-15 17-15	× 9-15 15-13 7-15		○ 15- 2 15- 3	M 2-2 G 5-5 P 106-120	4
清水 駿輝 (上遠野中学校)	× 2-15 3-15	× 4-15 1-15	× 2-15 0-15	× 2-15 3-15		M 0-4 G 0-8 P 17-120	5

男子中学シングルス D ブロツク	山田	佐藤	酒匂	岩波	猪狩	勝敗	順位
山田 大暉 (磐崎中)		○ 15- 3 15- 3	○ 15- 2 15- 1	○ 15- 2 15- 1	○ 15- 1 15- 2	M 4-0 G 8-0 P 120-15	1
佐藤 彩登 (小川中学校)	× 3-15 3-15		× 10-15 5-15	× 7-15 15- 9 12-15	× 12-15 13-15	M 0-4 G 1-8 P 80-129	5
酒匂 春武 (久之浜中学校)	× 2-15 1-15	○ 15-10 15- 5		× 10-15 16-18	○ 13-15 15- 9 15-12	M 2-2 G 4-5 P 102-114	3
岩波 永 (内郷第三中学校)	× 2-15 1-15	○ 15- 7 9-15 15-12	○ 15-10 18-16		○ 15- 4 13-15 17-15	M 3-1 G 6-4 P 120-124	2
猪狩 知裕 (上遠野中学校)	× 1-15 2-15	○ 15-12 15-13	× 15-13 9-15 12-15	× 4-15 15-13 15-17		M 1-3 G 4-6 P 103-143	4

男子中学シングルス E ブロツク	樋口	星宮	橋本	鈴木	山形	勝敗	順位
樋口 響 (内郷第三中学校)		○ 15- 4 15- 8	○ 12-15 15-10 15-13	○ 15- 7 15- 4	× 7-15 15-12 10-15	M 3-1 G 7-3 P 134-103	2
星宮 祐哉 (小川中学校)	× 4-15 8-15		× 8-15 11-15	○ 15-17 19-17 15-13	× 1-15 6-15	M 1-3 G 2-7 P 87-137	4
橋本 優李 (小名浜一中)	× 15-12 10-15 13-15	○ 15- 8 15-11		○ 15- 9 15- 9	× 13-15 10-15	M 2-2 G 5-4 P 121-109	3
鈴木 健太 (上遠野中学校)	× 7-15 4-15	× 17-15 17-19 13-15	× 9-15 9-15		× 5-15 8-15	M 0-4 G 1-8 P 89-139	5
山形 勇真 (三和中)	○ 15- 7 12-15 15-10	○ 15- 1 15- 6	○ 15-13 15-10	○ 15- 5 15- 8		M 4-0 G 8-1 P 132-75	1

男子中学シングルス F ブロツク	平子	草野	水野谷	黒津	永嶋	勝敗	順位
平子 裕貴 (上遠野中学校)		○ 15- 4 15- 4	○ 15- 2 15- 6	○ 15- 6 15- 9	○ 15-12 11-15 15-12	M 4-0 G 8-1 P 131-70	1
草野 聡一郎 (小川中学校)	× 4-15 4-15		× 1-15 4-15	× 7-15 10-15	× 6-15 4-15	M 0-4 G 0-8 P 40-120	5
水野谷 蓮 (久之浜中学校)	× 2-15 6-15	○ 15- 1 15- 4		○ 15- 8 15-10	× 16-14 9-15 8-15	M 2-2 G 5-4 P 101-97	3
黒津 朝 (内郷第三中学校)	× 6-15 9-15	○ 15- 7 15-10	× 8-15 10-15		× 3-15 4-15	M 1-3 G 2-6 P 70-107	4
永嶋 晴斗 (平一中)	× 12-15 15-11 12-15	○ 15- 6 15- 4	○ 14-16 15- 9 15- 8	○ 15- 3 15- 4		M 3-1 G 7-3 P 143-91	2

男子中学シングルス G ブ ロ ツ ク	大和田	堀川	瀬谷	藁谷	本間	勝敗	順位
大和田 響生 (田人中学校)		○ 15- 5 15-11	○ 15- 8 15- 9	○ 15- 8 15- 9	○ 15-10 15-11	M 4-0 G 8-0 P 120-71	1
堀川 優斗 (小川中学校)	× 5-15 11-15		× 13-15 9-15	○ 15-13 15-10	× 5-15 6-15	M 1-3 G 2-6 P 79-113	4
瀬谷 航平 (上遠野中学校)	× 8-15 9-15	○ 15-13 15- 9		○ 15- 9 14-16 15- 8	× 15-17 8-15	M 2-2 G 4-5 P 114-117	3
藁谷 翼 (小名浜一中)	× 8-15 9-15	× 13-15 10-15	× 9-15 16-14 8-15		× 7-15 5-15	M 0-4 G 1-8 P 85-134	5
本間 大稀 (三和中)	× 10-15 11-15	○ 15- 5 15- 6	○ 17-15 15- 8	○ 15- 7 15- 5		M 3-1 G 6-2 P 113-76	2

男子中学シングルス H ブ ロ ツ ク	三本菅	吉田	佐久間	酒匂	上遠野	勝敗	順位
三本菅 弘憲 (フォルテシモ)		○ 15- 4 15- 5	○ 15- 1 15- 3	○ -X	○ 15- 4 15- 3	M 4-0 G 8-0 P 120-20	1
吉田 圭汰 (小川中学校)	× 4-15 5-15		○ 15-10 13-15 15-13	○ -X	× 8-15 6-15	M 2-2 G 4-5 P 96-98	3
佐久間 甲斐 (桶売中学校)	× 1-15 3-15	× 10-15 15-13 13-15		○ -X	× 11-15 13-15	M 1-3 G 3-6 P 96-103	4
酒匂 桜士 (久之浜中学校)	× X-	× X-	× X-		× X-	M 0-4 G 0-8 P 0-120	5
上遠野 宙 (上遠野中学校)	× 4-15 3-15	○ 15- 8 15- 6	○ 15-11 15-13	○ -X		M 3-1 G 6-2 P 97-68	2

男子中学シングルス I ブ ロ ツ ク	齋藤	武田	菌邊	芝崎	佐々木	勝敗	順位
齋藤 大翔 (田人中学校)		× X-	× X-	× X-	× X-	M 0-4 G 0-8 P 0-120	5
武田 直己 (草野中学校)	○ -X		○ 15- 3 15- 5	○ 15-13 15-11	○ 15- 4 15- 3	M 4-0 G 8-0 P 120-39	1
菌邊 暖人 (小川中学校)	○ -X	× 3-15 5-15		× 12-15 10-15	○ 15- 3 15- 5	M 2-2 G 4-4 P 90-68	3
芝崎 優晟 (上遠野中学校)	○ -X	× 13-15 11-15	○ 15-12 15-10		○ 13-15 15- 6 15- 5	M 3-1 G 6-3 P 127-78	2
佐々木 琉人 (小名浜一中)	○ -X	× 4-15 3-15	× 3-15 5-15	× 15-13 6-15 5-15		M 1-3 G 3-6 P 71-103	4

男子中学シングルス J ブ ロ ツ ク	中崎	大竹	湯田	櫛田	勝敗	順位
中崎 凧人 (小川中学校)		× 13-15 10-15	○ 15-11 15- 7	× 13-15 16-18	M 1-2 G 2-4 P 82-81	3
大竹 晃太郎 (G-egg club)	○ 15-13 15-10		○ 15- 3 15- 5	○ 15- 7 15-10	M 3-0 G 6-0 P 90-48	1
湯田 智哉 (湯本第三中学校2年)	× 11-15 7-15	× 3-15 5-15		× 15-10 5-15 8-15	M 0-3 G 1-6 P 54-100	4
櫛田 向 (上遠野中学校)	○ 15-13 18-16	× 7-15 10-15	○ 10-15 15- 5 15- 8		M 2-1 G 4-3 P 90-87	2

男子中学シングルス (TBS) 決勝トーナメント

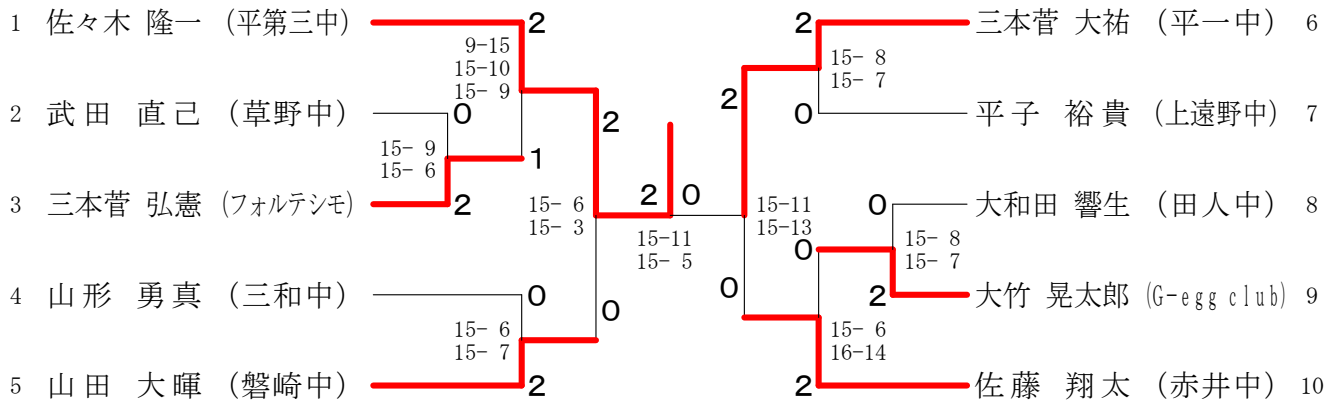



スポーツするなら **EN' SPO** で!!

(有) 遠藤スポーツ

TEL23-8134 (代) FAX22-2001

営業時間 / AM10:00~PM8:00
いわき市平中町7-4 ● 駐車場あり

<http://www.sports-nakama.com/endo>

定休日: 毎月第2水曜日

いわき市バドミントン協会

大会情報を随時掲載中

<http://iwakibad.net/>

福島県バドミントン協会

<http://fukubad.net/>

FEATHER SHUTTLECOCKS

抜群の飛行安定性と 飛距離集中度を実現。



F000 ▶大会球
本体価格：¥5,000+税
(1ダース)
中国製

F111 ▶大会球
本体価格：¥4,500+税
(1ダース)
中国製

F222 ▶大会球
本体価格：¥3,900+税
(1ダース)
中国製

F333 試合球
本体価格：¥3,700+税
(1ダース)
中国製

F555 練習球
本体価格：¥2,800+税
(1ダース)
中国製

F666 練習球
本体価格：¥2,500+税
(1ダース)
中国製

全製品耐久性に優れたガチョウの羽根を採用。独自開発の風洞機による飛行検査により
抜群の飛行安定性と飛距離集中度を実現。

表示番号	2	3	4	5
適正温度	27~33℃	22~28℃	17~23℃	12~18℃



第14回いわき市ジュニアバドミントン大会

2019.01.14

種 目	優 勝	準 優 勝	三	位
小学生1・2年男子単	えんどう そら 遠藤 想空 (G-e g g c l u b)	やない たいき 矢内 太樹 (いわきジュニア)	ながい のぶとら 永井 延虎 (いわきジュニア)	ながい たかとら 永井 孝虎 (いわきジュニア)
小学生1・2年女子単	あべ ここ 阿部 心虹 (G-e g g c l u b)	あんどう ここな 安藤 心那 (いわきジュニア)	なまため りお 生田目 莉緒 (フロンティア)	
小学生3・4年男子単	おかむら ゆうや 岡村 勇哉 (ミレニアムしゃとる)	わらがい ゆうが 藁谷 優雅 (G-e g g c l u b)	あべ ゆうや 阿部 優哉 (G-e g g c l u b)	ながせ ゆうと 長瀬 結翔 (G-e g g c l u b)
小学生3・4年女子単	くぼき りこ 久保木 莉子 (いわきジュニア)	ながい あきの 永井 愛乃 (いわきジュニア)	やましろ りおん 山城 梨音 (いわきジュニア)	わたなべ ちひろ 渡辺 千尋 (ミレニアムしゃとる)
小学生5・6年男子単	あべ もとき 阿部 幹 (G-e g g c l u b)	もり いぶき 森 一颯 (いわきジュニア)	いしがみ そう 石上 聡 (いわきジュニア)	くさの ともき 草野 友貴 (いわきジュニア)
小学生5・6年女子単	あきやま ゆい 秋山 優衣 (いわきジュニア)	しなだ めい 品田 萌 (いわきジュニア)	おおはら ほのか 大原 穂乃花 (いわきジュニア)	すずき ここり 鈴木 心里 (G-e g g c l u b)

小学生1・2年男子シングルス A ブ ロ ッ ク	遠 藤	三 瓶	永 井	大和田	勝 敗	順 位
遠藤 想空 (G-egg club)		○ 15-2 15-6	○ 15-12 15-6	○ 15-2 15-10	M 3-0 G 6-0 P 90-38	1
三瓶 遥斗 (G-egg club)	× 2-15 6-15		× 4-15 9-15	× 8-15 13-15	M 0-3 G 0-6 P 42-90	4
永井 孝虎 (いわきジュニア)	× 12-15 6-15	○ 15-4 15-9		○ 15-3 15-6	M 2-1 G 4-2 P 78-52	2
大和田 悠斗 (いわきジュニア)	× 2-15 10-15	○ 15-8 15-13	× 3-15 6-15		M 1-2 G 2-4 P 51-81	3

小学生1・2年男子シングルス B ブ ロ ッ ク	永 井	矢 内	山 川	勝 敗	順 位
永井 延虎 (いわきジュニア)		× 9-15 8-15	○ 15-1 15-3	M 1-1 G 2-2 P 47-34	2
矢内 太樹 (いわきジュニア)	○ 15-9 15-8		○ 15-5 15-4	M 2-0 G 4-0 P 60-26	1
山川 和也 (G-egg club)	× 1-15 3-15	× 5-15 4-15		M 0-2 G 0-4 P 13-60	3

小学生1・2年男子シングルス (12BS) 決勝トーナメント

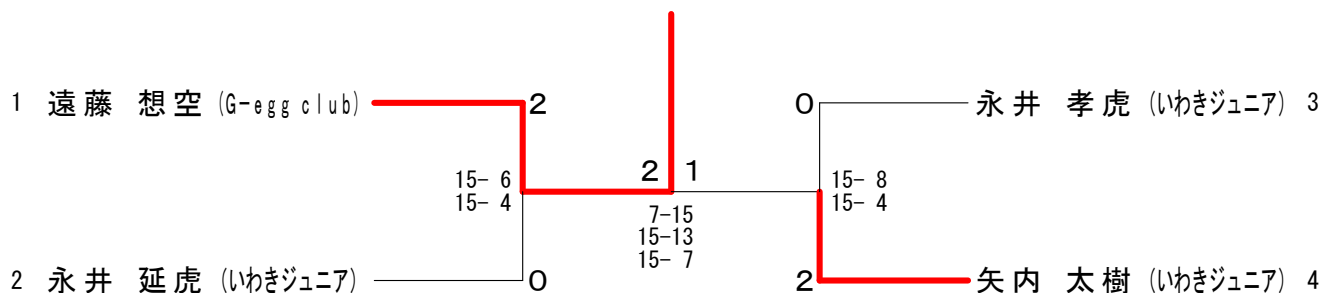

小学生1・2年女子シングルス	阿 部	安 藤	生田目	勝 敗	順 位
阿部 心虹 (G-egg club)		○ 15-10 15-12	○ 15-4 15-5	M 2-0 G 4-0 P 60-31	1
安藤 心那 (いわきジュニア)	× 10-15 12-15		○ 15-9 15-9	M 1-1 G 2-2 P 52-48	2
生田目 莉緒 (フロンティア)	× 4-15 5-15	× 9-15 9-15		M 0-2 G 0-4 P 27-60	3

小学生3・4年男子シングルス A ブ ロ ッ ク	門 馬	阿 部	藁 谷	村 上	鈴 木	勝 敗	順 位
門馬 竜ノ介 (いわきジュニア)		x 13-15 6-15	x 12-15 15-13 10-15	○ 15- 6 15- 8	○ 15- 0 15- 3	M 2-2 G 5-4 P 116-90	3
阿部 優哉 (G-egg club)	○ 15-13 15- 6		x 3-15 15-13 15-17	○ 15-12 15- 9	○ 15- 1 15- 5	M 3-1 G 7-2 P 123-91	2
藁谷 優雅 (G-egg club)	○ 15-12 13-15 15-10	○ 15- 3 13-15 17-15		○ 15- 4 15- 5	○ 15- 4 15- 3	M 4-0 G 8-2 P 148-86	1
村上 一輝 (いわきジュニア)	x 6-15 8-15	x 12-15 9-15	x 4-15 5-15		○ 15- 6 15- 4	M 1-3 G 2-6 P 74-100	4
鈴木 梗平 (いわきジュニア)	x 0-15 3-15	x 1-15 5-15	x 4-15 3-15	x 6-15 4-15		M 0-4 G 0-8 P 26-120	5

小学生3・4年男子シングルス B ブ ロ ッ ク	長 瀬	一 条	鈴 木	岡 村	勝 敗	順 位
長瀬 結翔 (G-egg club)		○ -x	○ 15-10 15-10	x 9-15 10-15	M 2-1 G 4-2 P 79-50	2
一条 英汰 (いわきジュニア)	x x-		x x-	x x-	M 0-3 G 0-6 P 0-90	4
鈴木 暖也 (いわきジュニア)	x 10-15 10-15	○ -x		x 6-15 10-15	M 1-2 G 2-4 P 66-60	3
岡村 勇哉 (ミレニアムしゃとる)	○ 15- 9 15-10	○ -x	○ 15- 6 15-10		M 3-0 G 6-0 P 90-35	1

小学生3・4年男子シングルス (34BS) 決勝トーナメント

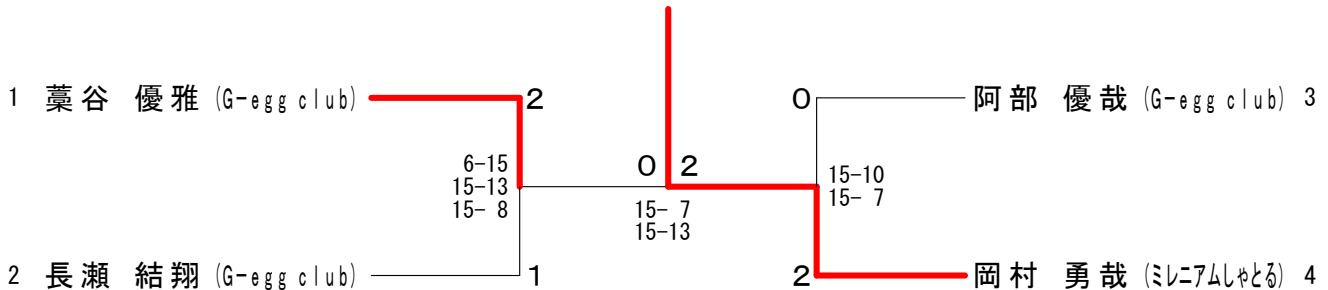

小学生3・4年女子シングルス A ブ ロ ッ ク	荒 川	長 沢	藤 原	永 井	大 原	勝 敗	順 位
荒川 怜奈 (G-egg club)		○ 15- 7 15-12	○ 15- 8 15- 6	x 10-15 13-15	x 6-15 10-15	M 2-2 G 4-4 P 99-93	3
長沢 日菜乃 (ミレニアムしゃとる)	x 7-15 12-15		○ 15-13 15-13	x 11-15 4-15	x 5-15 13-15	M 1-3 G 2-6 P 82-116	4
藤原 璃子 (G-egg club)	x 8-15 6-15	x 13-15 13-15		x 4-15 4-15	x 1-15 7-15	M 0-4 G 0-8 P 56-120	5
永井 愛乃 (いわきジュニア)	○ 15-10 15-13	○ 15-11 15- 4	○ 15- 4 15- 4		○ 9-15 15-11 15-10	M 4-0 G 8-1 P 129-82	1
大原 優陽 (いわきジュニア)	○ 15- 6 15-10	○ 15- 5 15-13	○ 15- 1 15- 7	x 15- 9 11-15 10-15		M 3-1 G 7-2 P 126-81	2

小学生3・4年女子シングルス B ブ ロ ッ ク	久保木	梅 津	本 間	矢 内	坂 本	勝 敗	順 位
久保木 莉子 (いわきジュニア)		○ 15-3 15-6	○ 15-4 15-1	○ 15-3 15-2	○ 15-3 15-1	M 4-0 G 8-0 P 120-23	1
梅津 七緒 (ミレニアムしゃとる)	×		×	○ 15-6 15-3	○ 9-15 15-10 15-11	M 2-2 G 4-5 P 100-105	3
本間 心菜 (G-egg club)	×	○ 15-9 15-13		○ 15-2 15-3	○ 15-5 15-1	M 3-1 G 6-2 P 95-63	2
矢内 愛奈 (いわきジュニア)	×	×	×		×	M 0-4 G 0-8 P 37-120	5
坂本 遥 (フロンティア)	×	×	×	○ 15-11 15-7		M 1-3 G 3-6 P 76-117	4

小学生3・4年女子シングルス C ブ ロ ッ ク	面 川	渡 辺	大 谷	山 城	本 多	勝 敗	順 位
面川 歩美 (フロンティア)		×	○ 16-14 15-4	×	×	M 1-3 G 2-6 P 73-108	4
渡辺 千尋 (ミレニアムしゃとる)	○ 15-4 15-10		○ 15-3 15-5	×	○ 15-9 15-8	M 3-1 G 6-2 P 109-69	2
大谷 優芽 (G-egg club)	×	×		×	×	M 0-4 G 0-8 P 56-121	5
山城 梨音 (いわきジュニア)	○ 15-4 15-10	○ 15-10 15-9	○ 15-9 15-6		○ 15-9 15-7	M 4-0 G 8-0 P 120-64	1
本多 梨香子 (いわきジュニア)	○ 15-9 15-5	×	○ 15-12 15-3	×		M 2-2 G 4-4 P 93-89	3

小学生3・4年女子シングルス (34GS) 決勝トーナメント

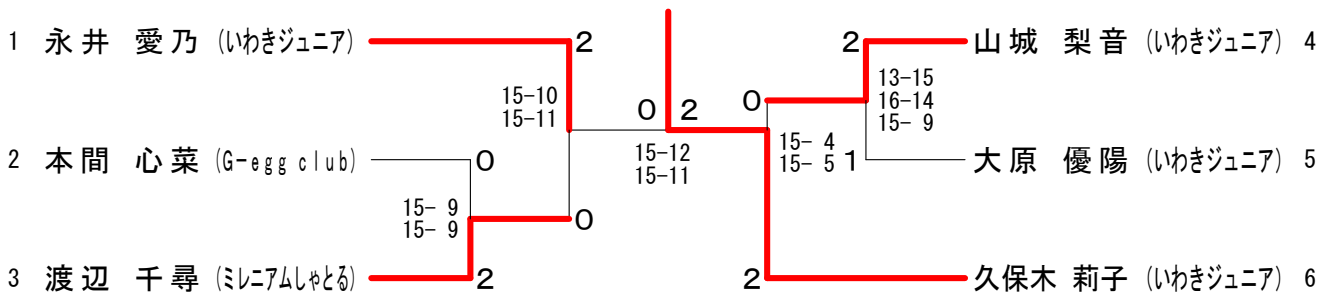

小学生5・6年男子シングルス A ブ ロ ッ ク	阿 部	岡 田	三 瓶	齋 藤	新 妻	勝 敗	順 位
阿部 幹 (G-egg club)		○ 15-8 20-18	○ 15-2 15-1	○ 15-4 15-1	○ 15-8 15-2	M 4-0 G 8-0 P 125-44	1
岡田 隼汰 (いわきジュニア)	×		○ 15-1 15-6	○ 15-3 15-8	○ 12-15 17-15 15-7	M 3-1 G 6-3 P 130-90	2
三瓶 陽来 (G-egg club)	×	×		×	×	M 0-4 G 0-8 P 20-120	5
齋藤 雅也 (田人SC)	×	×	○ 15-1 15-0		×	M 1-3 G 2-6 P 55-91	4
新妻 優之介 (いわきジュニア)	×	×	○ 15-5 15-4	○ 15-9 15-0		M 2-2 G 5-4 P 107-92	3

小学生5・6年男子シングルス B ブ ロ ッ ク	森	小鍛治	青 木	小 野	高 橋	勝 敗	順位
森 一 颯 (いわきジュニア)		○ 15-3 15-7	○ 15-5 15-1	○ 15-10 15-10	○ 15-1 15-1	M 4-0 G 8-0 P 120-38	1
小鍛治 弘大 (田人SC)	×		×	×	×	M 0-4 G 0-8 P 47-120	5
青 木 惟 (G-egg club)	×	○ 15-10 15-8		×	○ 15-7 7-15 15-5	M 2-2 G 4-5 P 84-105	3
小 野 新 (いわきジュニア)	×	○ 10-15 10-15	○ 15-3 15-3	○ 15-6 15-5	○ 15-1 15-4	M 3-1 G 6-2 P 110-52	2
高橋 幸汰 (いわきジュニア)	×	○ 1-15 1-15	×	×		M 1-3 G 3-6 P 64-110	4

小学生5・6年男子シングルス C ブ ロ ッ ク	加 藤	石 上	草 野	熊 谷	勝 敗	順位
加藤 篤志 (フロンティア)		×	×	×	M 0-3 G 0-6 P 51-90	4
石 上 聡 (いわきジュニア)	○ 15-12 15-9		×	○ 15-4 15-8	M 2-1 G 4-2 P 74-63	2
草野 友貴 (いわきジュニア)	○ 15-3 15-4	○ 15-9 15-5		○ 15-6 15-7	M 3-0 G 6-0 P 90-34	1
熊谷 英斗 (G-egg club)	○ 15-10 15-13	×	×		M 1-2 G 2-4 P 55-83	3

小学生5・6年男子シングルス (56BS) 決勝トーナメント

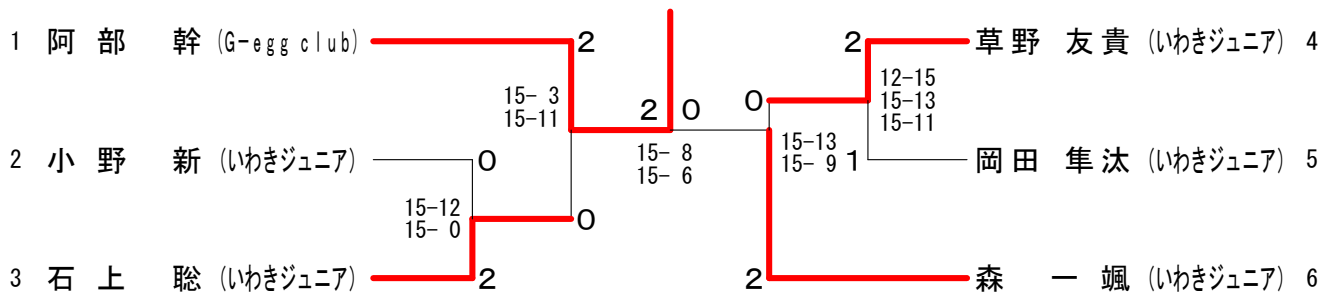

小学生5・6年女子シングルス A ブ ロ ッ ク	鈴 木	馬 場	渡 辺	遠 藤	大和田	勝 敗	順位
鈴木 心里 (G-egg club)		○ 17-19 19-17 15-7	○ 15-4 15-3	○ 15-5 15-4	○ 15-4 15-1	M 4-0 G 8-1 P 141-64	1
馬場 明音 (いわきジュニア)	×		○ 15-9 15-4	○ 15-4 15-3	○ 15-7 15-2	M 3-1 G 7-2 P 133-80	2
渡辺 那菜 (ミレニウムしゃとる)	×	×		○ 15-5 15-9	○ 15-2 15-9	M 2-2 G 4-4 P 80-85	3
遠藤 柚結 (ミレニウムしゃとる)	×	×	×		○ 15-10 15-11	M 1-3 G 2-6 P 60-111	4
大和田 美海 (ミレニウムしゃとる)	×	×	×	×		M 0-4 G 0-8 P 46-120	5

小学生5・6年女子シングルス B ブ ロ ッ ク	品 田	金 賀	蛭 田	助 川	鈴 木	勝 敗	順 位
品 田 萌 (いわきジュニア)		○ 15-3 15-4	○ 15-4 15-1	○ 15-2 15-3	○ 15-3 15-2	M 4-0 G 8-0 P 120-22	1
金 賀 紬 (ミレニアムしゃとる)	× 3-15 4-15		○ 15-3 15-4	○ 15-8 15-7	○ 15-6 15-10	M 3-1 G 6-2 P 97-68	2
蛭 田 麻央 (田人SC)	× 4-15 1-15	× 3-15 4-15		× 9-15 13-15	× 5-15 7-15	M 0-4 G 0-8 P 46-120	5
助 川 想華 (ミレニアムしゃとる)	× 2-15 3-15	× 8-15 7-15	○ 15-9 15-13		× 7-15 13-15	M 1-3 G 2-6 P 70-112	4
鈴 木 萌菜 (ミレニアムしゃとる)	× 3-15 2-15	× 6-15 10-15	○ 15-5 15-7	○ 15-7 15-13		M 2-2 G 4-4 P 81-92	3

小学生5・6年女子シングルス C ブ ロ ッ ク	面 川	久保木	岡 村	大 澤	大和田	勝 敗	順 位
面 川 望 (フロンティア)		× 4-15 3-15	× 10-15 12-15	× 14-16 12-15	× 2-15 5-15	M 0-4 G 0-8 P 62-121	5
久保木 眞花 (いわきジュニア)	○ 15-4 15-3		○ 15-6 15-3	○ 15-7 15-3	○ 15-4 15-3	M 4-0 G 8-0 P 120-33	1
岡 村 菜帆 (ミレニアムしゃとる)	○ 15-10 15-12	× 6-15 3-15		○ 15-13 15-8	× 2-15 15-17	M 2-2 G 4-4 P 86-105	3
大澤 里菜 (田人SC)	○ 16-14 15-12	× 7-15 3-15	× 13-15 8-15		× 5-15 7-15	M 1-3 G 2-6 P 74-116	4
大和田 陽奈 (ミレニアムしゃとる)	○ 15-2 15-5	× 4-15 3-15	○ 15-2 17-15	○ 15-5 15-7		M 3-1 G 6-2 P 99-66	2

小学生5・6年女子シングルス D ブ ロ ッ ク	猪 狩	山 形	大 原	小鍛冶	勝 敗	順 位
猪狩 未来 (ミレニアムしゃとる)		○ 15-4 15-3	× 11-15 9-15	○ 15-6 15-6	M 2-1 G 4-2 P 80-49	2
山形 奈央 (G-egg club)	× 4-15 3-15		× 2-15 4-15	× 13-15 13-15	M 0-3 G 0-6 P 39-90	4
大原 穂乃花 (いわきジュニア)	○ 15-11 15-9	○ 15-2 15-4		○ 15-9 15-4	M 3-0 G 6-0 P 90-39	1
小鍛冶 加奈 (ミレニアムしゃとる)	× 6-15 6-15	○ 15-13 15-13	× 9-15 4-15		M 1-2 G 2-4 P 55-86	3

小学生5・6年女子シングルス E ブ ロ ッ ク	福 田	秋 山	古 市	森	勝 敗	順 位
福田 稟華 (田人SC)		× 1-15 0-15	○ 15-13 14-16 18-16	○ 15-11 15-5	M 2-1 G 4-3 P 78-91	2
秋山 優衣 (いわきジュニア)	○ 15-1 15-0		○ 15-5 15-7	○ 15-0 15-3	M 3-0 G 6-0 P 90-16	1
古市 奈々絵 (ミレニアムしゃとる)	× 13-15 16-14 16-18	× 5-15 7-15		○ 15-7 15-9	M 1-2 G 3-4 P 87-93	3
森 彩音 (ミレニアムしゃとる)	× 11-15 5-15	× 0-15 3-15	× 7-15 9-15		M 0-3 G 0-6 P 35-90	4

小学生5・6年女子シングルス（56GS） 決勝トーナメント

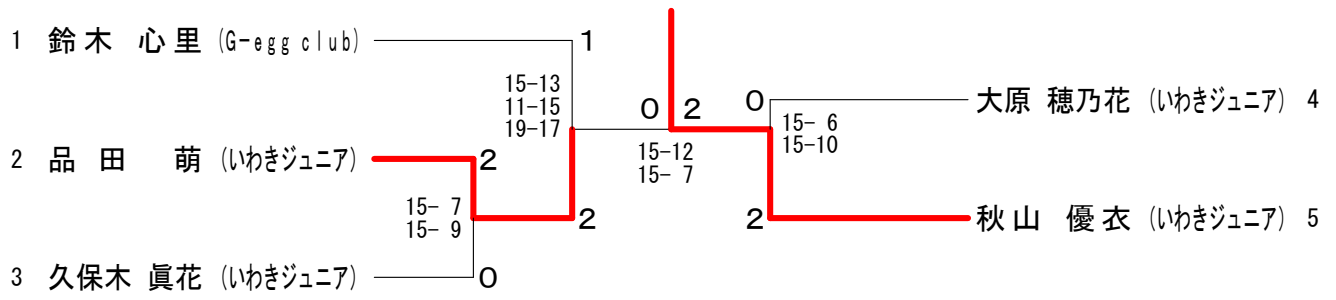

第15回フォルテシモオープン

2017. 12. 23

種 目	優 勝	準 優 勝	三	位
フリー複1部	さいとうゆういちろう 齋藤 祐一朗 なだみずき 名田 瑞希 (フリー)	いどがわ さとし 井戸川 聖 くまさき こうき 熊崎 公貴 (フォルテシモ)	しんどう かずとし 進藤 和敏 あべ つかさ 阿部 つかさ (フリー)	なかい りょう 仲居 稜 よしだ やすあき 吉田 靖秋 (クレシェンド)
フリー複2部	えんどう みねもり 遠藤 峰盛 たかぎ たかぶみ 高木 孝文 (フォルテシモ)	はまだ やすひろ 浜田 靖裕 よしだ たかひろ 吉田 貴洋 (KBC2・クレシェンド)	すずきりょう 鈴木 亮 たかぎまさと 高木 雅斗 (平工OB・海星OB)	よしだ みずき 吉田 瑞樹 おかべ けいや 岡部 啓矢 (平商OB・勿来工業高校)
フリー複3部	すずき ともひさ 鈴木 朋久 あおき めぐみ 青木 恵美 (ラブオール・永友)	おおわだ はるき 大和田 春樹 いしかわけんた 石川 健太 (ウィザード)	みずたけ たかひろ 水竹 雄大 やまぐち けん 山口 賢人 (バドザラス)	すずき ゆうた 鈴木 裕太 さくま ゆり 佐久間 友梨 (しゃとるフリー)
フリー複4部	かしわざき まさと 柏崎 政人 はしもと さゆり 橋本 早百合 (田村BC)	いけだ としのり 池田 利宣 きくち るみこ 菊地 ルミ子 (萱根クラブ)	ごとうじゅんぺい 後藤 潤平 さとうあやみ 佐藤 綾美 (ばたふらいBC)	えばた りょう 江幡 涼 よこすか かずき 横須賀 一樹 (常磐大高)
女子複1部	あべ ふうか 阿部 風花 くさか ちあき 日下 智晶 (いわき共立学院クラブ)	みなかわ きよみ 皆川 紀代美 えんどう まきこ 遠藤 牧子 (フォルテシモ)	こまつ ゆみえ 小松 由美恵 わたなべ はるか 渡邊 遥 (フォルテシモ)	かわぐち るな 川口 瑠奈 かとう あい 加藤 愛 (フリー)
女子複3部	おおわだ ゆみこ 大和田 由美子 おおわだ すみれ 大和田 寿美礼 (ウィザード)	わかまつ るな 若松 瑠菜 ほんま ななこ 本間 渚奈子 (クラブNJ)	くさの みつき 草野 美月 わらがい なつき 藁谷 菜月 (R I S E)	たしろ さとみ 田代 里実 てらかど みき 寺門 美樹 (水戸商OG)

第15回 フォルテシモオープン

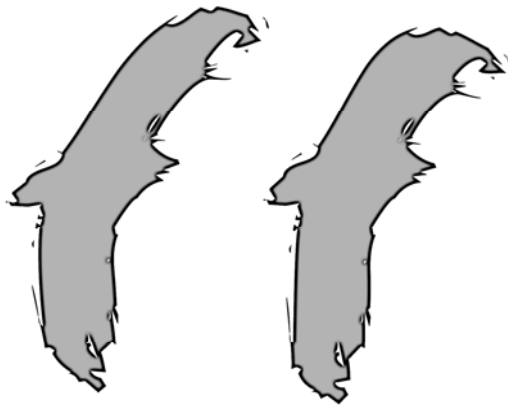

*We are the members of fortissimo.
We love badminton, and since it
becomes strong, we practice every day.
Let's carry out badminton together.
<http://ffbad.net/>*

主 催	フォルテシモバドミントンクラブ
後 援	いわき市 いわき市バドミントン協会
協 賛	相馬屋
期 日	平成29年12月23日(土) 午前9時00分
会 場	いわき市立総合体育館

諸 注 意

★ポイント制限について

全試合ポイント制限なし 21点3ゲーム延長30点まで

※時間的に無理が生じる場合はポイント制限を随時行う

★シャトルの交換について

主審は、使い終わったシャトルと新しいシャトルを本部で交換してください。

交換は2個ずつお願いします。

★審判について

審判は試合を行ったチームが次の試合の審判を行う。本部係のフォルテシモの選手がいるコートの方は審判のご協力をお願いします。

審判用紙についてはすべての試合分を印刷して各コートに配布します。

試合後は主審をしていた人が本部まで届けてください。

決勝トーナメントに進める人数は、リーグごとに異なりますので注意してください。

決勝トーナメントの試合進行は本部より放送を入れます。

★抽選会について

抽選会の準備ができたら放送にて案内をいれます。お昼頃を予定しています。抽選場所はステージ上で行います。自分の名前の書かれた紙を貼る予定です。

★会場使用上の注意

- ・ 試合と試合の間を短縮するために展覧席にはできるだけあがらないようにしてください。
- ・ 審判が足りない場合も考えられますので、ご協力をお願いします。

お米の 相馬屋

いわき市小名浜大原字東田33-1

<http://www.soumaya.biz>

営業時間 9:00～18:00 定休日:日曜・祝日

Tel:0246-73-0078 Fax:0246-73-3100

E-mail : okome@soumaya.biz

フリーダブルス 1 部	井戸川 熊崎	進藤 阿部	仲吉 藤部	居田 石佐	井間 齋名	藤田 佐橋	藤本	勝敗	順位
井戸川 聖 (フォルテシモ) 熊崎 公貴		○ 22-20 12-21 21-17	○ 21-18 21-16	○ 18-21 21-12 21-13	×	×	○ 22-20 21-17	M 4-1 G 8-4 P 226-217	2
進藤 和敏 (フリー) 阿部 つかさ	×		○ 17-21 27-25 21-11	○ 21-17 21-19	×	○ 21-14 21-13	M 3-2 G 8-5 P 268-239	3	
仲居 稜 (クレシェンド) 吉田 靖秋	×	×	×	○ 21-17 21-13	×	×	M 1-4 G 3-8 P 187-221	4	
石井 遥奈 (Fly High) 佐久間 紀良	×	×	×	○ 21-17 13-21	×	○ 20-22 21-7 21-13	M 1-4 G 3-9 P 203-228	6	
齋藤 祐一朗 (フリー) 名田 瑞希	○ 21-14 21-12	○ 23-21 20-22 21-18	○ 21-7 21-15	○ 21-12 21-17	×	○ 21-14 21-18	M 5-0 G 10-1 P 232-170	1	
佐藤 航輝 (勿工OB) 橋本 祐亮 (勿来工業)	×	×	○ 21-18 21-14	×	×	×	M 1-4 G 3-8 P 180-221	5	

フリーダブルス 2 部	遠高	藤木 小	々木 小	鈴高 木	吉岡	田部 浜吉	田面 金	川成 坂西	本山	勝敗	順位
遠藤 峰盛 (フォルテシモ) 高木 孝文		○ 21-18 22-20	○ 19-21 21-19 21-17	○ 21-19 13-21 21-16	○ 21-17 21-18	○ 21-17 22-20	○ 21-13 21-8	M 6-0 G 12-2 P 286-244			1
佐々木 友康 (勿工OB) 小 葉 龍 (勿来工業)	×		○ 22-20 16-21 22-20	×	○ 19-21 21-13	×	○ 21-16 16-21 27-29	M 3-3 G 8-8 P 322-309			5
鈴木 亮 (平工OB) 高木 雅斗 (海星OB)	×	×	○ 21-19 21-16 20-22	○ 21-15 18-21 21-16	○ 12-21 21-17 15-21	○ 21-12 21-11	○ 21-11 21-7	M 3-3 G 9-7 P 310-273			3
吉岡 瑞樹 (平商OB) 岡部 啓矢 (勿来工業高校)	×	○ 19-21 21-13 16-21	○ 21-19 20-22 21-16	×	○ 15-21 21-18 16-21	○ 21-18 15-21 20-22	○ 21-19 21-14 22-20	M 3-3 G 9-7 P 311-304			4
浜田 靖裕 (KBC2) 吉田 貴洋 (クレシェンド)	×	×	○ 17-21 18-21	○ 21-12 17-21 21-15	○ 18-21 21-15 22-20	○ 15-21 21-19 21-10	○ 21-16 21-19	M 4-2 G 8-7 P 282-273			2
面川 竜志 (湯本高校) 金成 竜太郎 (平工業高校)	×	○ 17-21 20-22	○ 16-21 21-16 29-27	×	○ 12-21 11-21	×	○ 21-15 19-21 10-21	M 1-5 G 4-11 P 274-315			6
坂本 拓真 (平工業) 西山 信博	×	○ 13-21 8-21	○ 19-21 21-19 9-21	×	○ 11-21 7-21	×	○ 18-21 20-22	M 1-5 G 3-11 P 228-295			7

フリーダブルス 3 部 A ブロツク	鈴木 佐久間	木 鈴	矢吹 鈴	吹木 相	相楽 楽	土黒 田澤	勝敗	順位
鈴木 裕太 (しゃとるフリー) 佐久間 友梨		○ 21-15 16-21 21-16	○ 21-15 21-15	○ 21-6 21-15	○ 21-19 21-16	M 3-0 G 6-1 P 142-108		1
矢吹 竜雅 (平商業) 鈴木 太喜 (いわき光洋)	×		○ 15-21 21-16 16-21	○ 21-5 21-7	×	M 1-2 G 4-4 P 157-137		3
相楽 浩幸 (クラブNJ) 相楽 幸輝	×	○ 6-21 15-21	×	○ 5-21 7-21	×	M 0-3 G 0-6 P 53-126		4
土田 海斗 (常磐大高) 黒澤 宗希	×	○ 19-21 16-21	○ 17-21 29-27 21-15	○ 21-12 21-8	○ 21-12 21-8	M 2-1 G 4-3 P 144-125		2

フリーダブルス 3 部 B ブロツク	小川 高	川萩 草	鈴木 草	木野 野	佐藤 奥	藤瀬 大和	田石 川	勝敗	順位
小川 達也 (グリーンシャトル) 高萩 拓哉 (梨花シャトル)		○ 21-17 14-21 23-21	○ 21-16 21-13	×	×	M 2-1 G 4-3 P 130-130		2	
鈴木 智也 (しゃとる2000) 草野 光宏	×		○ 17-21 21-14 21-23	○ 21-12 18-21 21-10	×	M 1-2 G 3-5 P 145-143		3	
佐藤 司 (ばたふらいBC) 奥瀬 皓太	×	×	×	×	×	M 0-3 G 1-6 P 85-144		4	
大和田 春樹 (ウィザード) 石川 健太	○ 21-15 21-15	○ 21-10 21-16	○ 21-7 21-6	○ 21-7 21-6	○ 21-7 21-6	M 3-0 G 6-0 P 126-69		1	

フリーダブルス3部 C ブロツク	鈴木青木	折笠吉	笠田	佐藤小	藤菅	草南	野條	勝敗	順位
鈴木 朋久 (ラブオール) 青木 恵美 (永友)		○ 21- 9 21- 8		○ 21-12 21-12		○ 24-22 21-16		M 3-0 G 6-0 P 129-79	1
折笠 正人 (きりんクラブ) 吉田 真大 (なんバド)	× 9-21 8-21			× 10-21 19-21		× 21-18 10-21 13-21		M 0-3 G 1-6 P 90-144	4
佐藤 英 (平商OB) 小菅 拓海	× 12-21 12-21	○ 21-10 21-19				○ 21-19 21-18		M 2-1 G 4-2 P 108-108	2
草野 都馬 (フォルテシモ) 南條 知宏 (スナイプス)	× 22-24 16-21	○ 18-21 21-10 21-13		× 19-21 18-21				M 1-2 G 2-5 P 135-131	3

フリーダブルス3部 D ブロツク	水山	竹吉	田林	松井宮	井田	草南	野南	勝敗	順位
水竹 雄大 (バドザラス) 山口 賢人		○ 21- 8 21-18		○ 21-13 21-10		○ 21- 6 21-17		M 3-0 G 6-0 P 126-72	1
吉田 裕耶 (ハチミツクラブ) 小林 大二郎	× 8-21 18-21			○ 17-21 21- 9 21-13		○ 21-18 21-18		M 2-1 G 4-3 P 127-121	2
松井 開斗 (勿来工業) 宮田 永遠 (四倉高校)	× 13-21 10-21	× 21-17 9-21 13-21				○ 11-21 23-21 21-13		M 1-2 G 3-5 P 121-156	3
草野 寿正 (かつみクラブ) 南 一彦	× 6-21 17-21	× 18-21 18-21		× 21-11 21-23 13-21				M 0-3 G 1-6 P 114-139	4

フリーダブルス3部 (FD3) 決勝トーナメント

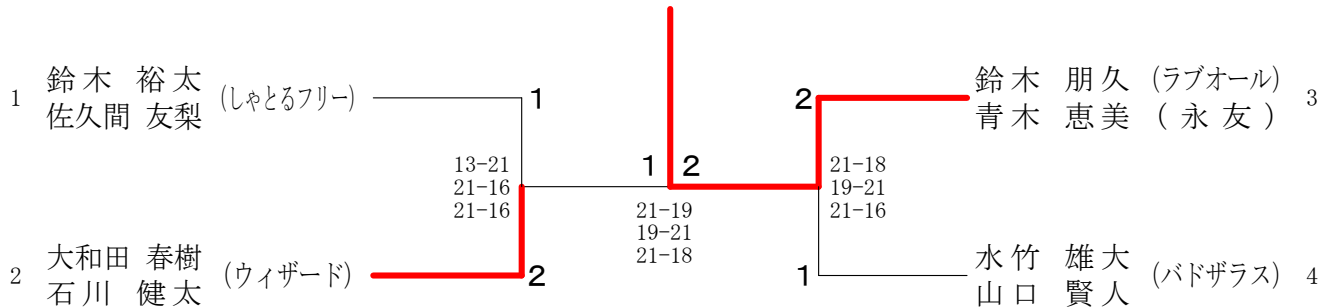

フリーダブルス4部 A ブロツク	伊藤濱	藤本	江幡	幡須賀	中山遠	山藤	柏橋	崎本	永水	嶋野	下吉	川川	勝敗	順位
伊藤 健太 (アステラス製薬) 濱本 志帆		× 12-21 15-21	× 15-21 17-21		× 12-21 15-21		○ 23-21 21-13		○ 16-21 21-13 16-21		× 16-21 21-13 16-21		M 1-4 G 3-8 P 183-215	4
江幡 涼 (常磐大高) 幡須賀 一樹	○ 21-12 21-15			○ 21-11 21-12		× 14-21 10-21		○ 21-19 21-13		○ 21- 8 21-10			M 4-1 G 8-2 P 192-142	2
中山 亮太 (シャトルカンパニー) 遠藤 陸 (久ノ浜中学校)	○ 21-15 21-17	× 11-21 12-21			○ 21- 7 21- 8		× 7-21 8-21		○ 21-17 21-12		○ 21-17 21-14		M 3-2 G 6-4 P 164-176	3
柏崎 政人 (田村BC) 橋本 早百合	○ 21-12 21-15	○ 21-14 21-10							○ 21-13 21-13		○ 21-14 21-11		M 5-0 G 10-0 P 210-117	1
永嶋 晴斗 (平第一中学校) 水野谷 蓮 (久ノ浜中学校)	× 21-23 13-21	× 19-21 13-21		× 17-21 12-21		× 13-21 13-21					○ 23-21 21-23 21-14		M 1-4 G 2-9 P 186-228	6
下川 孝彦 (しゃとる2000) 吉川 美智子	○ 21-16 13-21 21-16	× 8-21 10-21	× 17-21 14-21		× 14-21 11-21				× 21-23 23-21 14-21				M 1-4 G 3-9 P 187-244	5

フリーダブルス4部 B ブ ロ ッ ク	江 尻 及 川	横 村 円 谷	瀬 谷 浅 見	谷 後 見 佐	藤 池 藤 菊	田 勝 地 敗	順 位
江 尻 孝 則 (アステラス製薬) 及 川 栄 輝		× 20-22 21-23	○ 21- 9 21-15	× 17-21 17-21	× 11-21 17-21	M 1-3 G 2-6 P 145-153	4
横 村 直 樹 (しらかわ) 円 谷 博 美	○ 22-20 23-21		○ 21-13 21-14	× 14-21 22-20 16-21	× 19-21 14-21	M 2-2 G 5-4 P 172-172	3
瀬 谷 航 平 (上遠野中) 浅 見 圭 祐	× 9-21 15-21	× 13-21 14-21		× 11-21 10-21	× 8-21 11-21	M 0-4 G 0-8 P 91-168	5
後 藤 潤 平 (ばたふらいBC) 佐 藤 綾 美	○ 21-17 21-17	○ 21-14 20-22 21-16	○ 21-11 21-10		× 13-21 22-20 17-21	M 3-1 G 7-3 P 198-169	2
池 田 利 宣 (萱根クラブ) 菊 地 ルミ子	○ 21-11 21-17	○ 21-19 21-14	○ 21- 8 21-11	○ 21-13 20-22 21-17		M 4-0 G 8-1 P 188-132	1

フリーダブルス4部 (FD4) 決勝トーナメント

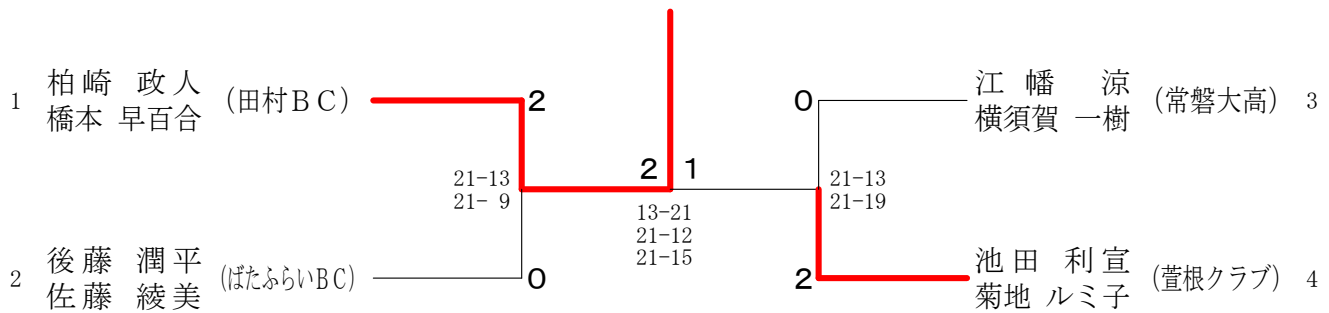

女子ダブルス1部	皆 川 遠 藤	小 松 渡 邊	阿 部 日 下	部 川 下 加	口 渡 藤 持	邊 蛭 地 草	田 勝 野 敗	順 位
皆 川 紀 代 美 (フォルテシモ) 遠 藤 牧 子		○ 21-19 13-21 21-15	× 16-21 20-22	○ 11-21 21-18 21-10	○ 21-16 18-21 21- 7	○ 21-10 21-11	M 4-1 G 8-5 P 246-212	2
小 松 由 美 恵 (フォルテシモ) 渡 邊 遥	× 19-21 21-13 15-21		× 17-21 17-21	○ 15-21 21-19 21-18	○ 9-21 21-14 21-17	○ 21-10 21-14	M 3-2 G 7-6 P 239-231	3
阿 部 風 花 (いわき共立学院クラブ) 日 下 智 晶	○ 21-16 22-20	○ 21-17 21-17		○ 21-15 21-12	○ 21-16 21-10	○ 21-10 21-15	M 5-0 G 10-0 P 211-148	1
川 口 瑠 奈 (フ リ ー) 加 藤 愛	× 21-11 18-21 10-21	× 21-15 19-21 18-21	× 15-21 12-21		○ 26-24 21-11	○ 21-23 21-16 21-14	M 2-3 G 6-7 P 244-240	4
渡 邊 光 (湯本高校) 持 地 穂 香	× 16-21 21-18 7-21	× 21- 9 14-21 17-21	× 16-21 10-21	× 24-26 11-21		× 21-23 21-15 24-26	M 0-5 G 3-10 P 223-264	6
蛭 田 愛 理 (湯本高校) 草 野 優 夏 (福島高専)	× 10-21 11-21	× 10-21 14-21	× 10-21 15-21	× 23-21 16-21 14-21	○ 23-21 15-21 26-24		M 1-4 G 3-9 P 187-255	5

女子ダブルス3部 A ブ ロ ッ ク	岡 田 渡 邊	草 野 藁 谷	野 谷 唐 沢	広 沢 唐 沢	花 泉 高 橋	泉 若 橋 本	松 只 間 岡	野 勝 本 敗	順 位
岡 田 莉 央 (常磐大高) 渡 邊 花 音		× 12-21 9-21	○ 21- 6 21-18	○ 16-21 21-14 21-14	× 10-21 10-21	○ 21- 4 21- 3	M 3-2 G 6-5 P 183-164	3	
草 野 美 月 (R I S E) 藁 谷 菜 月	○ 21-12 21- 9		○ 21-10 21- 7	○ 21- 8 21- 8	× 21-17 18-21 18-21	○ 21- 7 21- 5	M 4-1 G 9-2 P 225-125	2	
広 沢 彩 音 (常磐大高) 唐 沢 実 結 菜	× 6-21 18-21	× 10-21 7-21		× 17-21 21-16 16-21	× 10-21 6-21	○ 21-11 21- 5	M 1-4 G 3-8 P 153-200	5	
花 泉 昌 代 (アルパイン) 高 橋 優 美 子 (しゃとるフリー)	× 21-16 14-21 14-21	× 8-21 8-21	○ 21-17 16-21 21-16		× 5-21 12-21	○ 21- 1 21- 2	M 2-3 G 5-7 P 182-199	4	
若 松 瑠 菜 (クラブNJ) 本 間 渚 奈 子	○ 21-10 21-10	○ 17-21 21-18 21-18	○ 21-10 21- 6	○ 21- 5 21-12		○ 21- 5 21- 2	M 5-0 G 10-1 P 227-117	1	
只 野 瑠 菜 (小名浜一中) 岡 本 彩 香	× 4-21 3-21	× 7-21 5-21	× 11-21 5-21	× 1-21 2-21	× 5-21 2-21		M 0-5 G 0-10 P 45-210	6	

女子ダブルス3部 B ブ ロ ッ ク	久保田 美佳 澤井 穂乃夏 (常磐大高)	田代 里実 寺門 美樹 (水戸商OG)	谷津 ちひろ 島田 彩華 (常磐大高)	津田 大和 大和田 寿美礼 (ウィザード)	大和田 由美子 大和田 寿美礼 (ウィザード)	渡邊 奈々美 熊谷 萌々花 (平商業)	邊谷 穂乃夏 大和田 寿美礼 (ウィザード)	勝 敗	順位
		× 8-21 4-21	× 21-17 14-21 18-21	× 18-21 13-21	× 16-21 16-21	M 0-4 G 1-8 P 128-185		5	
	○ 21- 8 21- 4		○ 21- 7 21- 7	× 15-21 14-21	○ 21-15 23-21	M 3-1 G 6-2 P 157-104		2	
	○ 17-21 21-14 21-18	× 7-21 7-21		× 9-21 9-21	× 21-14 15-21 12-21	M 1-3 G 3-7 P 139-193		4	
	○ 21-18 21-13	○ 21-15 21-14	○ 21- 9 21- 9		○ 21-12 21- 9	M 4-0 G 8-0 P 168-99		1	
	○ 21-16 21-16	× 15-21 21-23	○ 14-21 21-15 21-12	× 12-21 9-21		M 2-2 G 4-5 P 155-166		3	

女子ダブルス3部 (WD3) 決勝トーナメント

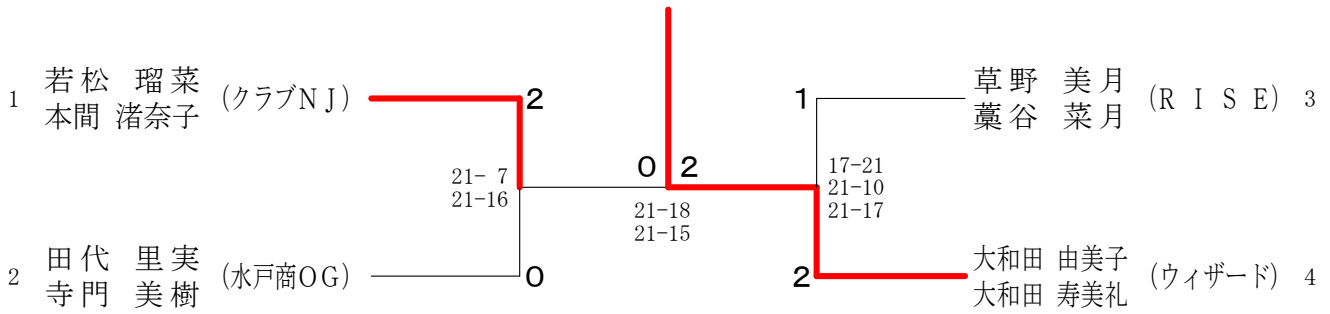

第16回 いわき市ジュニアバドミントン大会

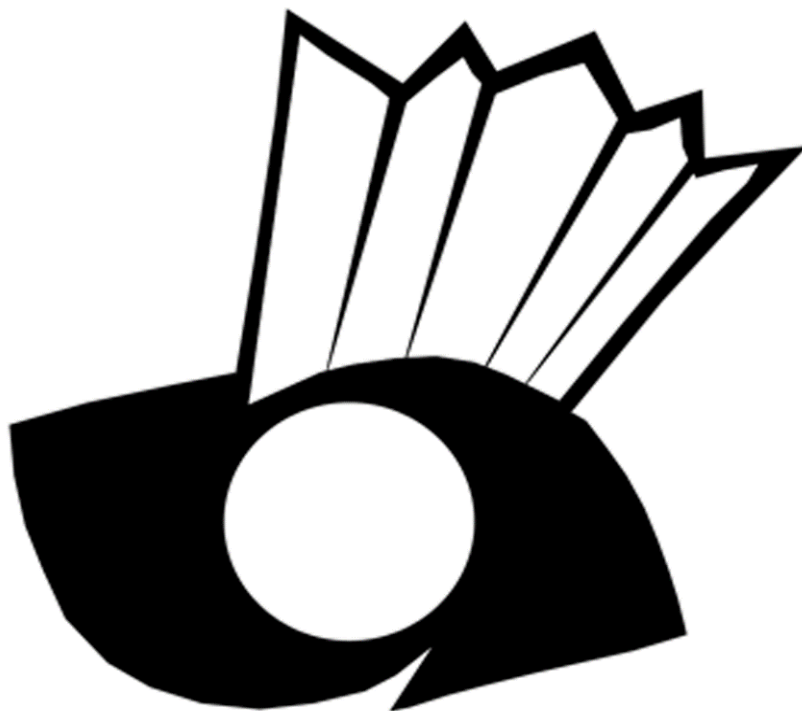

日 時 : 令和2年12月6日(日)

競技開始 : 9時00分~

会 場 : いわき市立総合体育館

主 催 : いわき市バドミントン協会

後 援 : い わ き 市

ジュニア大会連絡事項

●受付について

体温チェックカードの確認 → 体温の測定 → リストバンド着用
アリーナ入り口で体温チェックカードを回収し内容を確認します。
カードに問題がなかった場合は、体温を測定して37.5度以下であることを確認し、利き手ではない方の手首に【オレンジ色のリストバンド】を着用する。リストバンドは健康検査がOKだった証として試合会場にいる間は着用していること。
アリーナ入口に手指消毒用の薬剤を配置するので体育館に入る際には使用すること。
出入り口は、正面の入口を閉じて横の入口から出入りすること。
大会の参加費については、各学校・所属ごとにまとめて支払いをすること。選手一人あたり1000円です。お釣りが出ないようにご準備ください。
コロナ対策の確認で受付が混み合うことが予想されるため、団体ごとに選手・保護者が全員揃ってから受付をしてください。

●得点制限

得点は4人以下のリーグは21点3ゲーム最大30点まで行う。5人以上のリーグは15点3ゲーム最大21点で行う。

●審判について

試合後のスコアシートは本部に持参してください。

【中学生】

試合を行った選手は、そのコートで行われる次の試合の審判を行う。

・シングルの試合

1つ前の試合の敗者は主審、1つ前の試合の勝者は得点板、2つ前の試合を行った選手2名で線審を担当する。

・ダブルスの試合

前に試合を行っていた4名で次の試合の審判を担当すること。

【小学生】

前の試合を行っていた選手2名で線審を担当する。

主審は協会より依頼した保護者が担当する。

得点版は線審のうちの一人が担当する。

●試合について

【中学生】

背面に学校名と氏名の書かれたゼッケンを着用すること。

服装は日本バドミントン協会の検定品（ユニフォーム）を着用すること。

【小学生】

背面にチーム名と氏名の書かれたゼッケンを着用すること。

服装は日本バドミントン協会の検定品（ユニフォーム）を着用すること。

試合の際、コートサイドへの付添は1名のみに限る。コートサイドに座り、大声を出さないようにすること。

●座席の指定について

チームごとに指定されたスペース（2階ギャラリー）に着座して待機すること

試合・審判以外の場合は指定された座席で観覧する。

応援する際は、座席の移動はせずに指定された場所で拍手で応援を行うこと。

●保護者の観覧について

- ・保護者の観覧も体温チェックカードの記入を確認し、体温を測定しリストバンドを着用し観覧席に入ること。
- ・1名の生徒につき2名の保護者（未成年者は不可）の入場を認める。
- ・応援する際は、座席の移動はせずに指定された場所で拍手で応援を行うこと。

【中学生の場合】

- ・保護者の観覧スペース（3階ギャラリー部分のみ）を設けるのでそこから観覧すること。
- ・2階の生徒の観覧席には立ち入らないこと。

【小学生の場合】

保護者と子供はチームごとに指定されたスペースから観覧すること。
昼食時にシートなどを広げてチームごとに食事を摂ることを禁止する。食事は指定された座席で話さないように、密にならないように気をつけて摂ること。

●コロナ対策

- ・検温の徹底
- ・換気の実施 指定した時間に換気を行う。
試合途中であっても中断して10分から15分換気を行う。
- ・手指消毒の実施。
- ・試合前後の握手を行わない。
- ・試合中以外はマスクを着用する 試合後は、すぐにマスクを着用すること。
- ・試合中に大声を出さない。
- ・試合中は歓声をあげずに、拍手で応援する。応援は指定された自分の座席で行うこと。
- ・飲み物などの回し飲みはしないこと。
- ・ゴミは各自で必ず持ち帰ること。
- ・各自で消毒液などを持参し、こまめに消毒をしてください。

●大会結果はいわき市バドミントン協会のページに随時掲載する。

<http://iwakibad.net/>



総合体育館座席指定一覧表

ステージ

総合体育館着座位置見本

●		●		●				●	
	●								
●									

一つの椅子の塊に9人が着座することができます。

いわきバドアカデミー
G-egg club
いわきバドアカデミー
G-egg club
フロンティア
G-egg club
フロンティア
G-egg club
ミレニアムシャトル
田人SC
ミレニアムシャトル
田人SC

いわきジュニア
いわきジュニア
いわきジュニア
いわきジュニア
いわきジュニア
いわきジュニア
いわきジュニア
いわきジュニア
いわきジュニア

男子シングルスBクラス B ブ ロ ッ ク	遠藤 永	井山 廻	田 蛭	勝 敗	順 位
遠藤 想空 (G-egg club)	5	3	1		
永井 延虎 (いわきジュニア)	5	2	4		
山廻辺 琉生 (いわきジュニア)	3	2	6		
蛭田 和希 (田人SC)	1	4			

男子シングルスBクラス C ブ ロ ッ ク	伊藤 房州	山 川	大和田	勝 敗	順 位
伊藤 碧泉 (いわきジュニア)	5	3	1		
房州 悠真 (わかばシニア)	5	2	4		
山川 和也 (G-egg club)	3	2	6		
大和田 悠斗 (いわきジュニア)	1	4			

男子シングルスBクラス (BSB) 決勝トーナメント

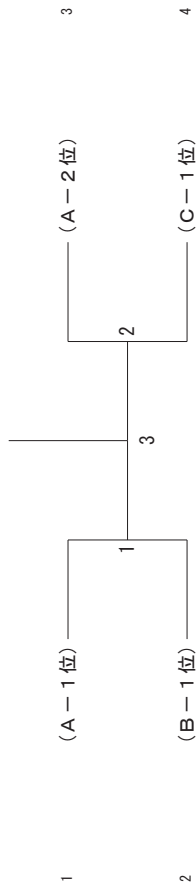

シングルスCクラス A ブ ロ ッ ク	門馬	大和田	久保木	松 本	大和田	勝 敗	順 位
門馬 ななみ (いわきジュニア)	9	7	5	3			
大和田 明里 (いわきジュニア)	9	4	8	1			
久保木 美羽 (いわきジュニア)	7	4	2	6			
松本 誠司 (田人SC)	5	8	2	10			
大和田 莉功 (いわきジュニア)	3	1	6				

シングルスCクラス B ブ ロ ッ ク	齋藤	大 原	安 藤	吉 本	勝 敗	順 位
齋藤 梨靖 (いわきジュニア)	5	3	1			
大原 彩葉 (G-egg club)	5	2	4			
安藤 七羽 (いわきジュニア)	3	2	6			
吉本 紫乃 (いわきジュニア)	1	4				

シングルスCクラス (SC) 決勝トーナメント

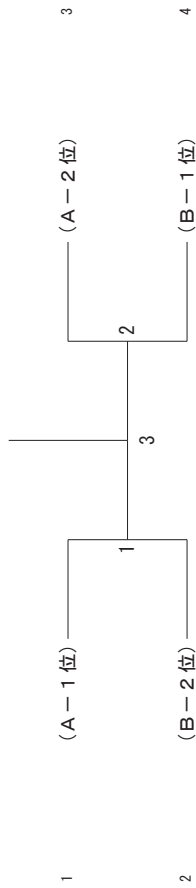

女子シングルスBクラス 生田目	阿部	大 森	陣 野	星	高 木	勝 敗	順 位
生田目 莉緒 (わかばシニア)	13	10	7	4	1		
阿部 心虹 (G-egg club)	13	3	6	12	9		
大森 帆乃 (わかばシニア)	10	3	14	8	5		
陣野 縁 (田人SC)	7	6	14	2	11		
星 咲希 (田人SC)	4	12	8	2	15		
高木 雫 (わかばシニア)	1	9	5	11	15		

2020いわき市ジュニアバドミントン大会 令和2年12月6日

	1コート	2コート	3コート	4コート	5コート	6コート	7コート	8コート	9コート	10コート	11コート	12コート
09:30	GSA-B-1	GSA-C-1	GSA-D-1	SC-B-1	GSB-1	GSB-2		BSA-1	BSA-2	BSB-B-1	BSB-C-1	
10:00	GSA-E-1	GSA-A-1	GSA-A-2	GSB-3	SC-A-1	SC-A-2		BSA-3	BSA-4	BSB-A-1	BSB-A-2	
10:30	GSA-B-2	GSA-C-2	GSA-D-2	SC-B-2	GSB-4	GSB-5		BSA-5	BSA-6	BSB-B-2	BSB-C-2	
11:00	換 気 タ イ ム											
11:30	GSA-E-2	GSA-A-3	GSA-A-4	GSB-6	SC-A-3	SC-A-4		BSA-7	BSA-8	BSB-A-3	BSB-A-4	
12:00	GSA-B-3	GSA-C-3	GSA-D-3	SC-B-3	GSB-7	GSB-8		BSA-9	BSA-10	BSB-B-3	BSB-C-3	
12:30	GSA-E-3	GSA-A-5	GSA-A-6	GSB-9	SC-A-5	SC-A-6		BSA-11	BSA-12	BSB-A-5	BSB-A-6	
13:00	GSA-B-4	GSA-C-4	GSA-D-4	SC-B-4	GSB-10	GSB-11		BSA-13	BSA-14	BSB-B-4	BSB-C-4	
13:30	GSA-E-4	GSA-A-7	GSA-A-8	GSB-12	SC-A-7	SC-A-8		BSA-15	BSA-16	BSB-A-7	BSB-A-8	
14:00	換 気 タ イ ム											
14:30	GSA-B-5	GSA-C-5	GSA-D-5	SC-B-5	GSB-13	GSB-14		BSA-17	BSA-18	BSB-B-5	BSB-C-5	
15:00	GSA-E-5	GSA-A-9	GSA-A-10	GSB-15	SC-A-9	SC-A-10		BSA-19	BSA-20	BSB-A-9	BSB-A-10	
15:30	GSA-B-6	GSA-C-6	GSA-D-6	SC-B-6	SC-1	SC-2		BSA-21		BSB-B-6	BSB-C-6	
16:00	GSA-E-6	GSA-1	GSA-2	SC-決勝						BSB-1	BSB-2	
16:30	GSA-3	GSA-4	GSA-決勝							BSB-決勝		
17:00												

換気をする時間になったら試合を途中で止めて換気を行います。

11時と14時に換気を15分間ずつ行います。

2020いわき市ジュニアバドミントン大会 令和2年12月6日

	1コート	2コート	3コート	4コート	5コート	6コート	7コート	8コート	9コート	10コート	11コート	12コート
09:30 対戦者	GSA-B-1 ほんだ りかこ 本多梨香子 (いわきジュニア) やましろ りおん 山城梨音 (いわきジュニア)	GSA-C-1 ふじはら りこ 藤原璃子 (G-e-g-g-c-l-u-b)	GSA-D-1 くぼき りこ 久保木莉子 (いわきジュニア)	SC-B-1 さいとう りせい 齋藤梨靖 (いわきジュニア)	GSB-1 なまため りお 生田目莉緒 (いわきバドミントンアカデミー) たかぎ しずく 高木雫 (いわきバドミントンアカデミー)	GSB-2 じんの ゆかり 陣野縁 (田人S.C.) ほし さき 星咲希 (田人S.C.)		BSA-1 いちじょう えいた 一条英汰 (いわきジュニア) たかぎ はる 高木陽 (いわきバドミントンアカデミー)	BSA-2 もんま りゅうのすけ 門馬竜ノ介 (いわきジュニア) あおき そうた 青木蒼太 (G-e-g-g-c-l-u-b)	BSB-B-1 えんどう そら 遠藤想空 (G-e-g-g-c-l-u-b) ひるた かずき 蛭田和希 (田人S.C.)	BSB-C-1 いんどう あおい 伊藤碧泉 (いわきジュニア) おおわだ はると 大和田悠斗 (いわきジュニア)	
10:00 対戦者	GSA-E-1 あらかわ れいな 荒川怜奈 (G-e-g-g-c-l-u-b) ながさわ ひなの 長沢日菜乃 (シニアジュニアAレベル)	GSA-A-1 ほんま ここな 本間心菜 (G-e-g-g-c-l-u-b) あんどう ここな 安藤心那 (いわきジュニア)	GSA-A-2 たいらこ もか 平子杏果 (フロンティア) わたなべ ちひろ 渡辺千尋 (シニアジュニアAレベル)	GSB-3 あべ ここ 阿部心虹 (G-e-g-g-c-l-u-b) おおもり ほの 大森帆乃 (シニアジュニアAレベル)	SC-A-1 おおわだ あかり 大和田明里 (いわきジュニア) おおわだ りく 大和田莉功 (いわきジュニア)	SC-A-2 くぼき みはね 久保木美羽 (いわきジュニア) まつもと せいじ 松本誠司 (田人S.C.)		BSA-3 ながせ ゆうと 長瀬結翔 (G-e-g-g-c-l-u-b) おかむら ゆうや 岡村勇哉 (シニアジュニアAレベル)	BSA-4 いちじょう えいた 一条英汰 (いわきジュニア) すずき はるや 鈴木暖也 (いわきジュニア)	BSB-A-1 こもりや ゆうた 小森裕太 (田人S.C.) むなかつ ひろと 宗像大途 (G-e-g-g-c-l-u-b)	BSB-A-2 さんべい はると 三瓶遥斗 (G-e-g-g-c-l-u-b) ながい たかとら 永井孝虎 (いわきジュニア)	
10:30 対戦者	GSA-B-2 せや みはな 瀬谷心花 (フロンティア) おおはら ゆうひ 大原優陽 (G-e-g-g-c-l-u-b)	GSA-C-2 やない あいな 矢内愛奈 (いわきジュニア) さかもと はるか 坂本遥花 (フロンティア)	GSA-D-2 うめつ ななお 梅津七緒 (シニアジュニアAレベル) おおたに ゆめ 大谷優芽 (G-e-g-g-c-l-u-b)	SC-B-2 おおはら いろは 大原彩葉 (G-e-g-g-c-l-u-b) あんどう ななほ 安藤七羽 (いわきジュニア)	GSB-4 なまため りお 生田目莉緒 (いわきバドミントンアカデミー) ほし さき 星咲希 (田人S.C.)	GSB-5 おおもり ほの 大森帆乃 (シニアジュニアAレベル) たかぎ しずく 高木雫 (いわきバドミントンアカデミー)		BSA-5 あおき そうた 青木蒼太 (G-e-g-g-c-l-u-b) たかぎ はる 高木陽 (いわきバドミントンアカデミー)	BSA-6 ながせ ゆうと 長瀬結翔 (G-e-g-g-c-l-u-b) もんま りゅうのすけ 門馬竜ノ介 (いわきジュニア)	BSB-B-2 ながい のぶとら 永井延虎 (いわきジュニア) やまのべ りん 山廻辺琉生 (いわきジュニア)	BSB-C-2 ほうしゅう はるま 房州悠真 (いわきバドミントンアカデミー) やまかわ かずや 山川和也 (G-e-g-g-c-l-u-b)	
11:00 対戦者												
11:30 対戦者	GSA-E-2 こやま ななみ 小山七海 (いわきジュニア) おもかわ あゆみ 面川歩美 (フロンティア)	GSA-A-3 ながい あきの 永井愛乃 (いわきジュニア) あんどう ここな 安藤心那 (いわきジュニア)	GSA-A-4 ほんま ここな 本間心菜 (G-e-g-g-c-l-u-b) たいらこ もか 平子杏果 (フロンティア)	GSB-6 あべ ここ 阿部心虹 (G-e-g-g-c-l-u-b) じんの ゆかり 陣野縁 (田人S.C.)	SC-A-3 もんま ななみ 門馬ななみ (いわきジュニア) おおわだ りく 大和田莉功 (いわきジュニア)	SC-A-4 おおわだ あかり 大和田明里 (いわきジュニア) くぼき みはね 久保木美羽 (いわきジュニア)		BSA-7 おかむら ゆうや 岡村勇哉 (シニアジュニアAレベル) すずき はるや 鈴木暖也 (いわきジュニア)	BSA-8 いちじょう えいた 一条英汰 (いわきジュニア) あおき そうた 青木蒼太 (G-e-g-g-c-l-u-b)	BSB-A-3 やない たいき 矢内太樹 (いわきジュニア) むなかつ ひろと 宗像大途 (G-e-g-g-c-l-u-b)	BSB-A-4 こもりや ゆうた 小森裕太 (田人S.C.) さんべい はると 三瓶遥斗 (G-e-g-g-c-l-u-b)	
12:00 対戦者	GSA-B-3 ほんだ りかこ 本多梨香子 (いわきジュニア) おおはら ゆうひ 大原優陽 (G-e-g-g-c-l-u-b)	GSA-C-3 ふじはら りこ 藤原璃子 (G-e-g-g-c-l-u-b) さかもと はるか 坂本遥花 (フロンティア)	GSA-D-3 くぼき りこ 久保木莉子 (いわきジュニア) おおたに ゆめ 大谷優芽 (G-e-g-g-c-l-u-b)	SC-B-3 さいとう りせい 齋藤梨靖 (いわきジュニア) あんどう ななほ 安藤七羽 (いわきジュニア)	GSB-7 なまため りお 生田目莉緒 (いわきバドミントンアカデミー) じんの ゆかり 陣野縁 (田人S.C.)	GSB-8 おおもり ほの 大森帆乃 (シニアジュニアAレベル) ほし さき 星咲希 (田人S.C.)		BSA-9 もんま りゅうのすけ 門馬竜ノ介 (いわきジュニア) たかぎ はる 高木陽 (いわきバドミントンアカデミー)	BSA-10 ながせ ゆうと 長瀬結翔 (G-e-g-g-c-l-u-b) すずき はるや 鈴木暖也 (いわきジュニア)	BSB-B-3 えんどう そら 遠藤想空 (G-e-g-g-c-l-u-b) やまのべ りん 山廻辺琉生 (いわきジュニア)	BSB-C-3 いとう あおい 伊藤碧泉 (いわきジュニア) やまかわ かずや 山川和也 (G-e-g-g-c-l-u-b)	
12:30 対戦者	GSA-E-3 あらかわ れいな 荒川怜奈 (G-e-g-g-c-l-u-b) おもかわ あゆみ 面川歩美 (フロンティア)	GSA-A-5 ながい あきの 永井愛乃 (いわきジュニア) わたなべ ちひろ 渡辺千尋 (シニアジュニアAレベル)	GSA-A-6 たいらこ もか 平子杏果 (フロンティア) あんどう ここな 安藤心那 (いわきジュニア)	GSB-9 あべ ここ 阿部心虹 (G-e-g-g-c-l-u-b) たかぎ しずく 高木雫 (いわきバドミントンアカデミー)	SC-A-5 もんま ななみ 門馬ななみ (いわきジュニア) まつもと せいじ 松本誠司 (田人S.C.)	SC-A-6 くぼき みはね 久保木美羽 (いわきジュニア) おおわだ りく 大和田莉功 (いわきジュニア)		BSA-11 おかむら ゆうや 岡村勇哉 (シニアジュニアAレベル) たかぎ はる 高木陽 (いわきバドミントンアカデミー)	BSA-12 いちじょう えいた 一条英汰 (いわきジュニア) もんま りゅうのすけ 門馬竜ノ介 (いわきジュニア)	BSB-A-5 やない たいき 矢内太樹 (いわきジュニア) ながい たかとら 永井孝虎 (いわきジュニア)	BSB-A-6 さんべい はると 三瓶遥斗 (G-e-g-g-c-l-u-b) むなかつ ひろと 宗像大途 (G-e-g-g-c-l-u-b)	
13:00 対戦者	GSA-B-4 せや みはな 瀬谷心花 (フロンティア) やましろ りおん 山城梨音 (いわきジュニア)	GSA-C-4 やない あいな 矢内愛奈 (いわきジュニア) いがらし あやか 五十嵐彩夏 (G-e-g-g-c-l-u-b)	GSA-D-4 うめつ ななお 梅津七緒 (シニアジュニアAレベル) いのうえ かほ 井上夏帆 (いわきバドミントンアカデミー)	SC-B-4 おおはら いろは 大原彩葉 (G-e-g-g-c-l-u-b) よしもと しの 吉本紫乃 (いわきジュニア)	GSB-10 なまため りお 生田目莉緒 (いわきバドミントンアカデミー) おおもり ほの 大森帆乃 (シニアジュニアAレベル)	GSB-11 じんの ゆかり 陣野縁 (田人S.C.) たかぎ しずく 高木雫 (いわきバドミントンアカデミー)		BSA-13 ながせ ゆうと 長瀬結翔 (G-e-g-g-c-l-u-b) あおき そうた 青木蒼太 (G-e-g-g-c-l-u-b)	BSA-14 いちじょう えいた 一条英汰 (いわきジュニア) おかむら ゆうや 岡村勇哉 (シニアジュニアAレベル)	BSB-B-4 ながい のぶとら 永井延虎 (いわきジュニア) ひるた かずき 蛭田和希 (田人S.C.)	BSB-C-4 ほうしゅう はるま 房州悠真 (いわきバドミントンアカデミー) おおわだ はると 大和田悠斗 (いわきジュニア)	

2020いわき市ジュニアバドミントン大会 令和2年12月6日

	1コート	2コート	3コート	4コート	5コート	6コート	7コート	8コート	9コート	10コート	11コート	12コート
13:30 対戦者	GSA-E-4 こやま ななみ 小山西海 (いわきジュニア) ながさわ ひなの 長沢日菜乃 (ヒレニアジュニアL&B)	GSA-A-7 ながい あきの 永井愛乃 (いわきジュニア)	GSA-A-8 ほんま ここな 本間心菜 (G-e-g-g-c-l-u-b)	GSB-12 あべ ここ 阿部心虹 (G-e-g-g-c-l-u-b)	SC-A-7 もんま ななみ 門馬ななみ (いわきジュニア)	SC-A-8 おおた あかり 大和田明里 (いわきジュニア)		BSA-15 すずき はるや 鈴木暖也 (いわきジュニア)	BSA-16 おかわら ゆうや 岡村勇哉 (ヒレニアジュニアL&B)	BSB-A-7 やない たいき 矢内太樹 (いわきジュニア)	BSB-A-8 こもりや ゆうた 小森谷祐太 (田人SC)	
14:00 対戦者								たかぎ はる 高木陽 (いわきバドミントンアカデミー)	もんま りゅうのすけ 門馬竜ノ介 (いわきジュニア)	さんべい はると 三瓶遥斗 (G-e-g-g-c-l-u-b)	ながい たかた 永井孝虎 (いわきジュニア)	
14:30 対戦者	GSA-B-5 ほんだ りかこ 本多梨香子 (いわきジュニア)	GSA-C-5 ふじはら りこ 藤原璃子 (G-e-g-g-c-l-u-b)	GSA-D-5 くぼき りこ 久保木莉子 (いわきジュニア)	SC-B-5 さいとう りせい 齋藤梨靖 (いわきジュニア)	GSB-13 なまため りお 生田目莉緒 (ヒレニアジュニアL&B)	GSB-14 おおもり ほの 大森帆乃 (ヒレニアジュニアL&B)		BSA-17 あおき そうた 青木蒼太 (G-e-g-g-c-l-u-b)	BSA-18 いちじょう えいた 一条英汰 (いわきジュニア)	BSB-B-5 えんどう そら 遠藤想久 (G-e-g-g-c-l-u-b)	BSB-C-5 いとう あおい 伊藤碧泉 (いわきジュニア)	
	せや みはな 瀬谷心花 (フロンティア)	やない あいな 矢内愛奈 (いわきジュニア)	うめつ ななお 梅津七緒 (ヒレニアジュニアL&B)	おおはら いろは 大原彩葉 (G-e-g-g-c-l-u-b)	あべ ここ 阿部心虹 (G-e-g-g-c-l-u-b)	じんの ゆかり 陣野縁 (田人SC)		すずき はるや 鈴木暖也 (いわきジュニア)	ながせ ゆうと 長瀬結翔 (G-e-g-g-c-l-u-b)	ながい のぶとら 永井延虎 (いわきジュニア)	ほうしゅう はるま 房州悠真 (いわきバドミントンアカデミー)	
15:00 対戦者	GSA-E-5 あらかわ れいな 荒川怜奈 (G-e-g-g-c-l-u-b)	GSA-A-9 ながい あきの 永井愛乃 (いわきジュニア)	GSA-A-10 わたなべ ちひろ 渡辺千尋 (ヒレニアジュニアL&B)	GSB-15 ほし さき 星咲希 (田人SC)	SC-A-9 もんま ななみ 門馬ななみ (いわきジュニア)	SC-A-10 まつもと せいじ 松本誠司 (田人SC)		BSA-19 ながせ ゆうと 長瀬結翔 (G-e-g-g-c-l-u-b)	BSA-20 もんま りゅうのすけ 門馬竜ノ介 (いわきジュニア)	BSB-A-9 やない たいき 矢内太樹 (いわきジュニア)	BSB-A-10 ながい たかた 永井孝虎 (いわきジュニア)	
	こやま ななみ 小山西海 (いわきジュニア)	ほんま ここな 本間心菜 (G-e-g-g-c-l-u-b)	あんどう ここな 安藤心那 (いわきジュニア)	たかぎ しずく 高木雫 (いわきバドミントンアカデミー)	おおた あかり 大和田明里 (いわきジュニア)	おおた いく 大和田莉功 (いわきジュニア)		たかぎ はる 高木陽 (いわきバドミントンアカデミー)	すずき はるや 鈴木暖也 (いわきジュニア)	こもりや ゆうた 小森谷祐太 (田人SC)	むなかた ひろと 宗像大途 (G-e-g-g-c-l-u-b)	
15:30 対戦者	GSA-B-6 おおはら ゆうひ 大原優陽 (G-e-g-g-c-l-u-b)	GSA-C-6 さかもと はるか 坂本遥花 (フロンティア)	GSA-D-6 おおたに ゆめ 大谷優芽 (G-e-g-g-c-l-u-b)	SC-B-6 あんどう ななほ 安藤七羽 (いわきジュニア)	SC-1	SC-2		BSA-21 おかわら ゆうや 岡村勇哉 (ヒレニアジュニアL&B)		BSB-B-6 やまのべ るい 山廻辺琉生 (いわきジュニア)	BSB-C-6 やまかわ かずや 山川和也 (G-e-g-g-c-l-u-b)	
	やましろう りおん 山城梨音 (いわきジュニア)	いがらし あやか 五十嵐彩夏 (G-e-g-g-c-l-u-b)	いのうえ かほ 井上夏帆 (いわきバドミントンアカデミー)	よしもと しの 吉本紫乃 (いわきジュニア)				あおき そうた 青木蒼太 (G-e-g-g-c-l-u-b)		ひるた かずき 蛭田和希 (田人SC)	おおた はると 大和田悠斗 (いわきジュニア)	
16:00 対戦者	GSA-E-6 おもかわ あゆみ 面川歩美 (フロンティア)	GSA-1	GSA-2	SC-決勝						BSB-1	BSB-2	
	ながさわ ひなの 長沢日菜乃 (ヒレニアジュニアL&B)											
16:30 対戦者	GSA-3	GSA-4	GSA-決勝							BSB-決勝		

平成30年3月吉日

シニアバドミントン愛好者 各位

いわき市シニアバドミントン連盟
会長 舟山 義一

第16回いわき市シニアオープンMIXバドミントン大会の案内

- ・主 催 いわき市バドミントン協会
- ・主 管 いわき市シニアバドミントン連盟
- ・後 援 いわき市
- ・協 賛 スーパースポーツゼビオいわき店
- ・期 日 平成30年7月1日(日) 開場8:30 開会式9:00
- ・会 場 勿来体育館 いわき市錦町中迎1-12-1 0246-63-5789
- ・種 別 年代別混合ダブルス(大会前日のペア合計年齢)
 - A: 80~90才……1部、2部
 - B: 91~100才……1部、2部 1部:両ペアとも競技経験豊富な者
 - C: 101~110才……1部、2部 2部:1部以外の者
 - D: 111~120才……1部、2部 ※自己申告を尊重します
 - E: 121~130才……1部、2部
 - F: 131~140才……1部、2部
 - G: 141才以上 ……1部、—

※エントリーが3ペア以下の場合是一段若い年代に組み入れることがある

- ・競技方法 種別毎のリーグ戦
- ・出場資格 大会前日に満40才以上のバドミントン愛好者
- ・参加料 1人2,000円(当日納入)
- ・表彰 各種別とも1位のみ
- ・組み合わせ シニア連盟事務局一任
- ・申込先 下記の申込書に記入の上、6月16日(土)までに下記へ

〒971-8101 いわき市小名浜字鳥居北170-22

古館信義 ☎fax 0246-54-7523 携帯 090-3469-7995

第16回いわき市シニアMIXオープンバドミントン大会出場申込書

申込者

住所

☎

種 別	○印	氏 名	☎	昭和 生年月日	年 齢
A 80~90才	1部			.	.
B 91~100才					
C 101~110才	2部			.	.
D 111~120才					
E 121~130才	1部			.	.
F 131~140才					
G 141才以上	2部			.	.
A 80~90才					
B 91~100才	1部			.	.
C 101~110才					
D 111~120才	2部			.	.
E 121~130才					
F 131~140才	1部			.	.
G 141才以上					

※パートナー不在の方は申し出てください。事務局で紹介努力します。

申込切 6月16日(土) 古館 FAX 0246-54-7523

第18回いわき市ジュニアバドミントン大会 小学生の部

- 1 主催：いわき市バドミントン協会
- 2 主管：いわき市小学生バドミントン連盟
- 3 後援：いわき市
- 4 参加資格：令和4年度のいわき市バドミントン協会又はいわき市小学生バドミントン連盟に登録している者。
12/25開催の中学生の部に参加する6年生も参加することができます。
※オープン戦ではありません。
- 5 期日：令和4年1月15日(日)9時～17時 8時開場予定
- 6 会場：いわき市立総合体育館 TEL (0246) 29-1171
- 7 競技種目：●小学1・2年生 男子シングルス
●小学1・2年生 女子シングルス
●小学3・4年生 男子シングルス
●小学3・4年生 女子シングルス
●小学5・6年生 男子シングルス
●小学5・6年生 女子シングルス
※男子の部に女子の出場は可、男子が女子の部へは不可
- 8 競技規則：令和4年度(財)日本バドミントン協会競技規則並びに大会運営規定による
- 9 競技方法：リーグ戦による予選の後、決勝トーナメントを行う予定(参加人数により変更あり)
- 10 参加申し込み：いわき市バドミントン協会 HP に掲載された申込みフォームより入力
(出来る限りチーム代表者の方が取りまとめの上、お申込み下さい)
- 11 締め切り：令和4年12月25日(日)まで
- 12 参加料：1人1種目のみ1500円
大会当日、受付で納付して下さい。棄権する場合も参加料は納めていただきます。
- 13 シャトル：大会にて使用するシャトルについては、すべて本部より準備します。
- 14 表彰：3位まで表彰します。
- 15 組み合わせ会議：令和5年1月7日(土)
- 16 大会事務連絡先：いわき市小学生バドミントン連盟
事務局 安藤 守 メール iwakibad.net@gmail.com
- 17 その他：大会中の怪我などについては、大会本部では一切責任を負いません。
各自でスポーツ障害保険等にご加入ください。
保護者の皆様には、審判のご協力をお願い致します。

<コロナ対策注意事項>

- ・体育館内には、選手1人に付き保護者2人まで入場可。
- ・大会当日までの2週間の間に健康状態に異常がないこと。
- ・大会当日の朝に氏名と連絡先、当日朝の体温を記入した様式を提出すること。
- ・体育館内では、競技中以外はマスクを着用すること。
- ・大会中は、保護者、選手ともにチームごとに指定された待機場所で間隔を保って座ること。
- ・昼食時にシートを広げ、食事はしないこと。食事中は黙食で摂ること。
- ・当日朝の体温が37.5度以上の場合は、無症状でも大会への参加は認めない。

平成30年6月吉日

シニアバドミントン愛好者 各位

いわき市シニアバドミントン連盟
会長 舟山 義一

第18回いわき市シニアオープンバドミントン大会の案内

- ・主 催 いわき市バドミントン協会
- ・主 管 いわき市シニアバドミントン連盟
- ・後 援 いわき市
- ・協 賛 スーパースポーツゼビオいわき店
- ・期 日 平成30年10月7日（日） 開場8:00 開会式9:00
- ・会 場 いわき市立勿来体育館 いわき市錦町中迎1-12-1 ☎ 0246-63-5789
- ・種 別 男女別年代別ダブルス（大会前日の満年齢）
 - A: 40～44才……1部、2部
 - B: 45～49才……1部、2部
 - C: 50～54才……1部、2部
 - D: 54～59才……1部、2部
 - E: 60～64才……1部、2部
 - F: 65～69才……1部、2部
 - G: 70才以上 ……1部 一
- ・競技方法 種別毎のリーグ戦
- ・出場資格 大会前日に満40才以上のバドミントン愛好者
- ・参加料 1人2,000円（当日納入）
- ・表 彰 各種別1位のみ
- ・組み合わせ 連盟事務局一任
- ・申込先 下記の申込書に記入の上、9月25日（月）までに下記へ

〒971-8101 いわき市小名浜字鳥居北170-22

古館信義 ☎ fax 0246-54-7523 090-3469-7995

第18回いわき市シニアオープンバドミントン大会出場申込書

申込者氏名		住所	☎	昭和 生年月日	年齢
種 別	○印	氏 名	☎		
A 40～44才	男 女				
B 45～49才					
C 50～54才	1 部			・	・
D 55～59才					
E 60～64才	2 部				
F 65～69才					
G 70才以上				・	・
A 40～44才	男 女				
B 45～49才					
C 50～54才	1 部			・	・
D 55～59才					
E 60～64才	2 部				
F 65～69才					
G 70才以上				・	・

※パートナー不在の方は申し出ください。事務局で紹介努力します。

申込〆切：9月25日（月） 古館FAX 0246-54-7523へ

第18回いわき市ジュニアバドミントン大会公式練習割り当て

① 8:30～8:40 (1コートに6名)

小名浜一中	51名	1～9コート
小川中	11名	11～12コート

62名

② 8:40～8:50 (1コートに6名)

湯本三中	25名	1～4コート
上遠野中	14名	8～10コート
内郷三中	11名	5～6コート

50名

③ 8:50～9:00 (1コートに6名)

田人中	9名	1～2コート
昌平中	9名	3～4コート
三和中	7名	5～6コート
泉中	3名	} 7コート
いわきアカデミー	2名	
平二中	2名	} 8コート
平三中	2名	
桶売中	2名	
草野小	2名	9コート
錦中	1名	} 10コート
中央台北中	1名	
ミレニウム	1名	
中央台南中	1名	
四倉中	1名	

43名

第18回いわき市ジュニアバドミントン大会 小学生の部

- 1 主催：いわき市バドミントン協会
- 2 主管：いわき市小学生バドミントン連盟
- 3 後援：いわき市
- 4 参加資格：令和4年度のいわき市バドミントン協会又はいわき市小学生バドミントン連盟に登録している者。
12/25開催の中学生の部に参加する6年生も参加することができます。
※オープン戦ではありません。
- 5 期日：令和4年1月15日(日)9時～17時 8時開場予定
- 6 会場：いわき市立総合体育館 TEL (0246) 29-1171
- 7 競技種目：●小学1・2年生 男子シングルス
●小学1・2年生 女子シングルス
●小学3・4年生 男子シングルス
●小学3・4年生 女子シングルス
●小学5・6年生 男子シングルス
●小学5・6年生 女子シングルス
※男子の部に女子の出場は可、男子が女子の部へは不可
- 8 競技規則：令和4年度(財)日本バドミントン協会競技規則並びに大会運営規定による
- 9 競技方法：リーグ戦による予選の後、決勝トーナメントを行う予定(参加人数により変更あり)
- 10 参加申し込み：いわき市バドミントン協会 HP に掲載された申込みフォームより入力
(出来る限りチーム代表者の方が取りまとめの上、お申込み下さい)
- 11 締め切り：令和4年12月25日(日)まで
- 12 参加料：1人1種目のみ1500円
大会当日、受付で納付して下さい。棄権する場合も参加料は納めていただきます。
- 13 シャトル：大会にて使用するシャトルについては、すべて本部より準備します。
- 14 表彰：3位まで表彰します。
- 15 組み合わせ会議：令和5年1月7日(土)
- 16 大会事務連絡先：いわき市小学生バドミントン連盟
事務局 安藤 守 メール iwakibad.net@gmail.com
- 17 その他：大会中の怪我などについては、大会本部では一切責任を負いません。
各自でスポーツ障害保険等にご加入ください。
保護者の皆様には、審判のご協力をお願い致します。

<コロナ対策注意事項>

- ・体育館内には、選手1人に付き保護者2人まで入場可。
- ・大会当日までの2週間の間に健康状態に異常がないこと。
- ・大会当日の朝に氏名と連絡先、当日朝の体温を記入した様式を提出すること。
- ・体育館内では、競技中以外はマスクを着用すること。
- ・大会中は、保護者、選手ともにチームごとに指定された待機場所で間隔を保って座ること。
- ・昼食時にシートを広げ、食事はしないこと。食事中は黙食で摂ること。
- ・当日朝の体温が37.5度以上の場合は、無症状でも大会への参加は認めない。

令和3年9月吉日

福島県内のシニアバドミントン愛好者 各位

いわき市シニアバドミントン連盟

会長 舟山 義一

第20回いわき市シニアオープンバドミントン大会の案内

- ・主 催 いわき市バドミントン協会
- ・主 管 いわき市シニアバドミントン連盟
- ・後 援 いわき市
- ・協 賛 スーパースポーツゼビオいわき店
- ・期 日 令和3年12月12日(日) 開場8:00 開会式9:30
- ・会 場 いわき市立関船体育館 いわき市常磐関船町作田11 ☎ 0246-44-2213
- ・種 別 男女別年代別ダブルス (大会前日の満年齢)
 - A: 40～44才……1部、2部
 - B: 45～49才……1部、2部
 - C: 50～54才……1部、2部
 - D: 54～59才……1部、2部
 - E: 60～64才……1部、2部
 - F: 65～69才……1部、2部
 - G: 70才以上 ……1部 —
- ・競技方法 種別毎リーグ戦
- ・出場資格 福島県在住者で大会前日に満40才以上のバドミントン愛好者
- ・参加料 1人2,000円 (当日納入)
- ・表彰 各種別1位に賞状と副賞授与
- ・組み合わせ 連盟事務局一任
- ・申込先 下記の申込書に記入の上、**11月21日(木)まで**に下記へ

〒971-8101 いわき市小名浜字鳥居北170-22
 理事長 古館信義 ☎ fax 0246-54-7523 090-3469-7995

第20回いわき市シニアオープンバドミントン大会申込書

申込者氏名		住所	☎	昭和 生年月日	年齢
種 別	○印	氏 名	☎	昭和 生年月日	年齢
A40～44才	男 女			.	.
B45～49才					
C50～54才	1部			.	.
D55～59才					
E60～64才	2部			.	.
F65～69才					
G70才以上					
A40～44才	男 女			.	.
B45～49才					
C50～54才	1部			.	.
D55～59才					
E60～64才	2部			.	.
F65～69才					
G70才以上					
A40～44才	男 女			.	.
B45～49才					
C50～54才	1部			.	.
D55～59才					
E60～64才	2部			.	.
F65～69才					
G70才以上					

※パートナー不在の方は申し出ください。事務局で紹介努力します。

申込〆切；11月21日(木) 古館 FAX 0246-54-7523へ

第38回いわき市バドミントンリーグ

2017. 12. 03 いわき市総合体育館

種 目	優 勝	準 優 勝	三 位	
男子団体1部	いわき共立学院クラブ大盛	フラット28	いわき共立学院クラブ特盛	フォルテシモ
男子団体2部	岡部啓矢18歳	あべよしエンジェルス	バドザラス	常磐共同火力B
男子団体3部	しゃとる2000A	しゃとる2000B	きんせい	しゃとるカンパニー
男子団体4部	WING SOUL	三和中学校A	三和中学校B	
女子団体1部	いわき共立学院クラブ姫	フォルテシモ	湯高専	高専1年女子
女子団体3部	ぱみゅぱみゅ	ヴィーナス5	なんバド2000	BBF
女子団体4部	三和中学校	G. I ガールズ	上遠野中学校B	上遠野中学校A

第38回

いわき市バドミントンリーグ

日 時 : 平成29年 12月 3日(日)
集 合 : 8時30分
競技開始 : 9時00分
会 場 : いわき市立総合体育館
後 援 : いわき市教育委員会
主 催 : いわき市バドミントン協会

大会役員

会 長 永井祥一

副会長 古舘信義 会川新平 永井香代子 石井要一

競技委員長 会田 潔 競技副委員長 佐藤裕之

審判長 長山紀子 副審判長 稲村美幸

総務委員長 高木孝文

副総務委員長 渡辺コウ 総務委員 皆川紀代美

競技上の注意

1. 試合進行

◇試合球は、すべて本部より配布します。なくなった際は、古い羽を本部まで届けて新しいシャトルを持って行ってください。

◇試合は2復1単で行い、ダブルス・ダブルス・シングルの順で試合を行います。予選リーグからすべての試合で先に2試合勝った時点で試合を打ち切ります。

◇ポイント制限は、7チームでのリーグ戦の場合は

21点1ゲーム最大30点

5・6チームでのリーグ戦は15点3ゲーム最大30点

その他の試合は、すべての試合で

21点3ゲーム最大30点で実施します。

2. 順位決定

ブロック内で勝敗が同率の場合は、以下の決定をもって上位と致します。

- ① 得失試合数数の差が大きいほう。
- ② 得失ゲーム数の差が大きいほう。
- ③ 得失点ポイント数の差が大きいほう。

3. 審判

主審、副審、ラインズマンは試合をしている両チームで行って下さい。

4. 体育館使用上の注意

◇アリーナ内での飲食等はできませんので、コート内への持ち込みは禁止します。

◇館内は土足厳禁。

◇貴重品は各自で管理すること。また、各更衣室にコインロッカーがありますのでご利用ください。

◇ゴミは各自で持ち帰ること。

男子団体1部 Aブロック	フラット28	いわき共立学院クラブ大盛	ライベックス	チームばかうけ	勝敗	順位
フラット28		× 1-2 G 3-4 P 120-121	○ 2-0 G 4-0 P 84-33	○ 2-0 G 4-0 P 84-53	M 5-2 G 11-4 P 288-207	2
いわき共立学院クラブ大盛	○ 2-1 G 4-3 P 121-120		○ 2-0 G 4-0 P 84-39	○ 2-0 G 4-1 P 100-78	M 6-1 G 12-4 P 305-237	1
ライベックス	× 0-2 G 0-4 P 33-84	× 0-2 G 0-4 P 39-84		× 0-2 G 1-4 P 84-102	M 0-6 G 1-12 P 156-270	4
チームばかうけ	× 0-2 G 0-4 P 53-84	× 0-2 G 1-4 P 78-100	○ 2-0 G 4-1 P 102-84		M 2-4 G 5-9 P 233-268	3

男子団体1部 Bブロック	いわき共立学院クラブ特盛	クレシェンド	フォルテシモ	真いわき共立学院クラブ	勝敗	順位
いわき共立学院クラブ特盛		○ 2-0 G 4-1 P 101-82	× 0-2 G 1-4 P 90-99	○ 2-0 G 4-0 P 84-66	M 4-2 G 9-5 P 275-247	2
クレシェンド	× 0-2 G 1-4 P 82-101		× 1-2 G 3-5 P 138-159	× 1-2 G 3-4 P 137-122	M 2-6 G 7-13 P 357-382	4
フォルテシモ	○ 2-0 G 4-1 P 99-90	○ 2-1 G 5-3 P 159-138		○ 2-1 G 5-2 P 143-112	M 6-2 G 14-6 P 401-340	1
真いわき共立学院クラブ	× 0-2 G 0-4 P 66-84	○ 2-1 G 4-3 P 122-137	× 1-2 G 2-5 P 112-143		M 3-5 G 6-12 P 300-364	3

男子団体1部 (MT1) 決勝トーナメント

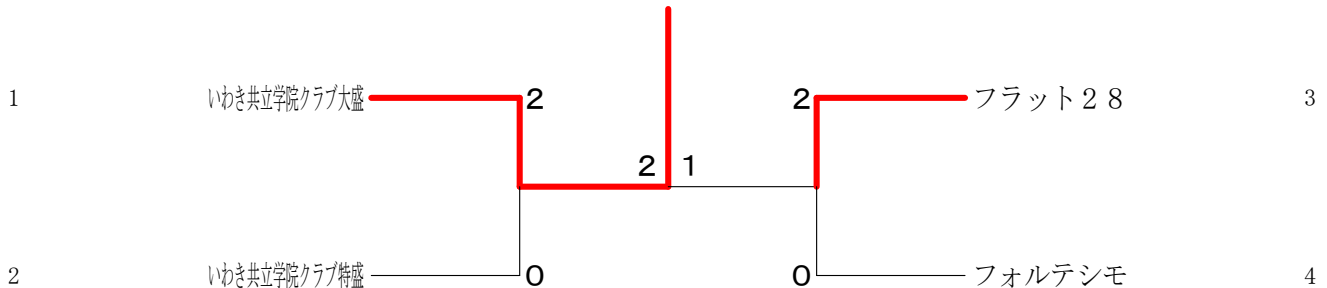

男子団体2部	バドザラス	あべよしエンジェルス	岡部啓矢18歳	常磐共同火力B	勝敗	順位
バドザラス		× 1-2 G 2-4 P 90-109	× 1-2 G 3-4 P 128-141	○ 2-1 G 5-2 P 146-99	M 4-5 G 10-10 P 364-349	3
あべよしエンジェルス	○ 2-1 G 4-2 P 109-90		× 1-2 G 4-4 P 154-154	○ 2-1 G 4-2 P 119-87	M 5-4 G 12-8 P 382-331	2
岡部啓矢18歳	○ 2-1 G 4-3 P 141-128	○ 2-1 G 4-4 P 154-154		○ 2-0 G 4-1 P 102-86	M 6-2 G 12-8 P 397-368	1
常磐共同火力B	× 1-2 G 2-5 P 99-146	× 1-2 G 2-4 P 87-119	× 0-2 G 1-4 P 86-102		M 2-6 G 5-13 P 272-367	4

男子団体3部	しゃとるオールワン	しゃとる2000A	きりんクラブ	きんせい	しゃとるカンパニー	しゃとる2000B	小名浜一中A	勝敗	順位
しゃとるオールワン		×0-2 G 0-2 P 25-42	○2-0 G 2-0 P 42-24	×1-2 G 1-2 P 57-57	×1-2 G 1-2 P 48-57	×1-2 G 1-2 P 46-59	○2-0 G 2-0 P 42-21	M 7-8 G 7-8 P 260-260	5
しゃとる2000A	○2-0 G 2-0 P 42-25		×1-2 G 1-2 P 55-53	○2-1 G 2-1 P 56-50	○2-0 G 2-0 P 42-27	○2-1 G 2-1 P 60-55	○2-0 G 2-0 P 42-30	M 11-4 G 11-4 P 297-240	1
きりんクラブ	×0-2 G 0-2 P 24-42	○2-1 G 2-1 P 53-55		×0-2 G 0-2 P 22-42	×0-2 G 0-2 P 39-47	×1-2 G 1-2 P 47-51	○2-0 G 2-0 P 42-23	M 5-9 G 5-9 P 227-260	6
きんせい	○2-1 G 2-1 P 57-57	×1-2 G 1-2 P 50-56	○2-0 G 2-0 P 42-22		○2-0 G 2-0 P 42-36	×1-2 G 1-2 P 53-50	○2-0 G 2-0 P 42-25	M 10-5 G 10-5 P 286-246	3
しゃとるカンパニー	○2-1 G 2-1 P 57-48	×0-2 G 0-2 P 27-42	○2-0 G 2-0 P 47-39	×0-2 G 0-2 P 36-42		×1-2 G 1-2 P 46-56	○2-0 G 2-0 P 42-20	M 7-7 G 7-7 P 255-247	4
しゃとる2000B	○2-1 G 2-1 P 59-46	×1-2 G 1-2 P 55-60	○2-1 G 2-1 P 51-47	○2-1 G 2-1 P 50-53	○2-1 G 2-1 P 56-46		○2-1 G 2-1 P 62-41	M 11-7 G 11-7 P 333-293	2
小名浜一中A	×0-2 G 0-2 P 21-42	×0-2 G 0-2 P 30-42	×0-2 G 0-2 P 23-42	×0-2 G 0-2 P 25-42	×0-2 G 0-2 P 20-42	×1-2 G 1-2 P 41-62		M 1-12 G 1-12 P 160-272	7

男子団体4部 Aブロック	WING	常磐共同火力C	磐崎中	小名浜一中B	上遠野中学校A	勝敗	順位
WING SOUL		○2-0 G 4-0 P 60-26	○2-1 G 4-4 P 97-96	○2-0 G 4-0 P 60-23	○2-0 G 4-0 P 60-33	M 8-1 G 16-4 P 277-178	1
常磐共同火力C	×0-2 G 0-4 P 26-60		×0-2 G 0-4 P 47-61	○2-1 G 4-4 P 107-99	○2-0 G 4-1 P 74-63	M 4-5 G 8-13 P 254-283	3
磐崎中 韮崎中 韮崎中 平中 (ゆきジュニア)	×1-2 G 4-4 P 96-97	○2-0 G 4-0 P 61-47		○2-0 G 4-0 P 62-36	○2-0 G 4-1 P 75-44	M 7-2 G 16-5 P 294-224	2
小名浜一中B	×0-2 G 0-4 P 23-60	×1-2 G 4-4 P 99-107	×0-2 G 0-4 P 36-62		×1-2 G 4-5 P 114-118	M 2-8 G 8-17 P 272-347	5
上遠野中学校A	×0-2 G 0-4 P 33-60	×0-2 G 1-4 P 63-74	×0-2 G 1-4 P 44-75	○2-1 G 5-4 P 118-114		M 2-7 G 7-16 P 258-323	4

男子団体4部 Bブロック	昭夫と愉快的仲間達	三和中学校B	上遠野中学校B	小名浜一中C	勝敗	順位
昭夫と愉快的仲間達		×1-2 G 3-4 P 124-130	○2-0 G 4-0 P 84-32	○2-0 G 4-0 P 84-33	M 5-2 G 11-4 P 292-195	2
三和中学校B	○2-1 G 4-3 P 130-124		○2-0 G 4-0 P 87-46	○2-0 G 4-0 P 84-34	M 6-1 G 12-3 P 301-204	1
上遠野中学校B	×0-2 G 0-4 P 32-84	×0-2 G 0-4 P 46-87		○2-1 G 4-3 P 124-125	M 2-5 G 4-11 P 202-296	3
小名浜一中C	×0-2 G 0-4 P 33-84	×0-2 G 0-4 P 34-84	×1-2 G 3-4 P 125-124		M 1-6 G 3-12 P 192-292	4

男子団体4部 Cブロック	G. Iボーイズ	シャトル組	三和中学校A	上遠野中学校C	勝敗	順位
G. Iボーイズ		×0-2 G 0-4 P 62-84	×1-2 G 2-4 P 89-118	○2-1 G 5-2 P 138-87	M 3-5 G 7-10 P 289-289	3
シャトル組	○2-0 G 4-0 P 84-62		×1-2 G 2-4 P 100-113	○2-0 G 4-0 P 84-45	M 5-2 G 10-4 P 268-220	2
三和中学校A	○2-1 G 4-2 P 118-89	○2-1 G 4-2 P 113-100		○2-0 G 4-1 P 104-62	M 6-2 G 12-5 P 335-251	1
上遠野中学校C	×1-2 G 2-5 P 87-138	×0-2 G 0-4 P 45-84	×0-2 G 1-4 P 62-104		M 1-6 G 3-13 P 194-326	4

男子団体4部 (MT4) 決勝トーナメント

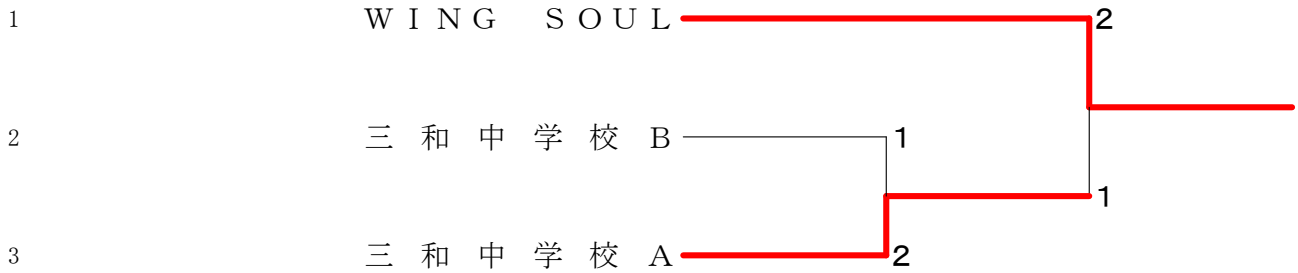

女子団体1部	いわき共立学院クラブ姫	フォルテシモ	湯高専	高専1年女子	勝敗	順位
いわき共立学院クラブ姫		○ 2-0 G 4-2 P 117-103	○ 2-0 G 4-1 P 108-80	○ 2-1 G 4-2 P 119-81	M 6-1 G 12-5 P 344-264	1
フォルテシモ	× 0-2 G 2-4 P 103-117		○ 2-0 G 4-1 P 96-82	○ 2-0 G 4-0 P 84-49	M 4-2 G 10-5 P 283-248	2
湯高専	× 0-2 G 1-4 P 80-108	× 0-2 G 1-4 P 82-96		○ 2-1 G 4-2 P 119-81	M 2-5 G 6-10 P 281-285	3
高専1年女子	× 1-2 G 2-4 P 81-119	× 0-2 G 0-4 P 49-84	× 1-2 G 2-4 P 81-119		M 2-6 G 4-12 P 211-322	4

女子団体3部	ぱみゅぱみゅ	ヴィーナス5	なんバド2000	小名浜一中A	BBF	勝敗	順位
ぱみゅぱみゅ		○ 2-1 G 5-2 P 104-85	○ 2-1 G 4-3 P 84-73	○ 2-0 G 4-0 P 60-8	○ 2-0 G 4-0 P 60-27	M 8-2 G 17-5 P 308-193	1
ヴィーナス5	× 1-2 G 2-5 P 85-104		○ 2-1 G 5-2 P 100-79	○ 2-0 G 4-1 P 72-45	○ 2-1 G 5-3 P 99-88	M 7-4 G 16-11 P 356-316	2
なんバド2000	× 1-2 G 3-4 P 73-84	× 1-2 G 2-5 P 79-100		○ 2-0 G 4-0 P 60-23	○ 2-0 G 4-0 P 60-35	M 6-4 G 13-9 P 272-242	3
小名浜一中A	× 0-2 G 0-4 P 8-60	× 0-2 G 1-4 P 45-72	× 0-2 G 0-4 P 23-60		× 0-2 G 0-4 P 40-60	M 0-8 G 1-16 P 116-252	5
BBF	× 0-2 G 0-4 P 27-60	× 1-2 G 3-5 P 88-99	× 0-2 G 0-4 P 35-60	○ 2-0 G 4-0 P 60-40		M 3-6 G 7-13 P 210-259	4

女子団体4部	しゃとる2000レディ	G. Iガールズ	上遠野中学校A	三和中学校	上遠野中学校B	小名浜一中B	小名浜一中C	勝敗	順位
しゃとる2000レディ		× 0-2 G 0-2 P 32-42	× 0-2 G 0-2 P 19-42	× 1-2 G 1-2 P 48-52	× 0-2 G 0-2 P 32-42	○ 2-0 G 2-0 P 42-18	○ 2-0 G 2-0 P 42-11	M 5-8 G 5-8 P 215-207	5
G. Iガールズ	○ 2-0 G 2-0 P 42-32		○ 2-0 G 2-0 P 42-21	× 0-2 G 0-2 P 39-43	○ 2-0 G 2-0 P 42-24	○ 2-0 G 2-0 P 42-24	○ 2-1 G 2-1 P 58-28	M 10-3 G 10-3 P 265-172	2
上遠野中学校A	○ 2-0 G 2-0 P 42-19	× 0-2 G 0-2 P 21-42		× 1-2 G 1-2 P 38-62	× 1-2 G 1-2 P 57-59	○ 2-0 G 2-0 P 42-26	○ 2-0 G 2-0 P 42-28	M 8-6 G 8-6 P 242-236	4
三和中学校	○ 2-1 G 2-1 P 52-48	○ 2-0 G 2-0 P 43-39	○ 2-1 G 2-1 P 62-38		○ 2-0 G 2-0 P 42-19	○ 2-0 G 2-0 P 42-4	○ 2-1 G 2-1 P 58-33	M 12-3 G 12-3 P 299-181	1
上遠野中学校B	○ 2-0 G 2-0 P 42-32	× 0-2 G 0-2 P 24-42	○ 2-1 G 0-2 P 59-57	× 0-2 G 0-2 P 19-42		○ 2-0 G 2-0 P 42-22	○ 2-0 G 2-0 P 42-23	M 8-5 G 8-5 P 228-218	3
小名浜一中B	× 0-2 G 0-2 P 18-42	× 0-2 G 0-2 P 24-42	× 0-2 G 0-2 P 26-42	× 0-2 G 0-2 P 4-42	× 0-2 G 0-2 P 22-42		× 1-2 G 1-2 P 51-60	M 1-12 G 1-12 P 145-270	7
小名浜一中C	× 0-2 G 0-2 P 11-42	× 1-2 G 1-2 P 28-58	× 0-2 G 0-2 P 28-42	× 1-2 G 1-2 P 33-58	× 0-2 G 0-2 P 23-42	○ 2-1 G 2-1 P 60-51		M 4-11 G 4-11 P 183-293	6

<p>試合番号 A-1</p> <p>フラット28 2 - 0 チームばかうけ</p> <p>岡田 夢希 2 $\begin{pmatrix} 21-7 \\ 21-13 \end{pmatrix}$ 0 面川 竜志 星野 敬嗣 2 $\begin{pmatrix} 21-13 \\ 21-13 \end{pmatrix}$ 0 山口 将史</p> <p>進藤 和敏 2 $\begin{pmatrix} 21-16 \\ 21-17 \end{pmatrix}$ 0 吉田 索 福岡 輝 2 $\begin{pmatrix} 21-17 \\ 21-17 \end{pmatrix}$ 0 川音 裕也</p> <p>高野 巧一郎 $\left(\quad \right)$ 山口 将史</p>	<p>試合番号 A-2</p> <p>いわき共立学院クラブ 2 - 0 ライベックス</p> <p>吉田 一広 2 $\begin{pmatrix} 21-13 \\ 21-8 \end{pmatrix}$ 0 添田 英 柳沼 優太 2 $\begin{pmatrix} 21-8 \\ 21-8 \end{pmatrix}$ 0 山口 穂高</p> <p>穴澤 良大 2 $\begin{pmatrix} 21-8 \\ 21-10 \end{pmatrix}$ 0 石井 拓也 加藤 一音 2 $\begin{pmatrix} 21-10 \\ 21-10 \end{pmatrix}$ 0 五十嵐 浩晃</p> <p>吉田 一広 $\left(\quad \right)$ 片桐 優斗</p>	<p>試合番号 A-3</p> <p>フラット28 2 - 0 ライベックス</p> <p>進藤 和敏 2 $\begin{pmatrix} 21-6 \\ 21-6 \end{pmatrix}$ 0 杉本 敬斗 高野 巧一郎 2 $\begin{pmatrix} 21-6 \\ 21-6 \end{pmatrix}$ 0 石井 拓也</p> <p>岡田 夢希 2 $\begin{pmatrix} 21-11 \\ 21-10 \end{pmatrix}$ 0 五十嵐 浩晃 福岡 輝 2 $\begin{pmatrix} 21-10 \\ 21-10 \end{pmatrix}$ 0 添田 英</p> <p>福岡 輝 $\left(\quad \right)$ 片桐 優斗</p>
<p>試合番号 A-4</p> <p>いわき共立学院クラブ 2 - 0 チームばかうけ</p> <p>穴澤 良大 2 $\begin{pmatrix} 21-13 \\ 16-21 \\ 21-16 \end{pmatrix}$ 1 川音 裕也 柳沼 優太 2 $\begin{pmatrix} 21-13 \\ 21-16 \end{pmatrix}$ 1 山口 将史</p> <p>加藤 一音 2 $\begin{pmatrix} 21-13 \\ 21-15 \end{pmatrix}$ 0 面川 竜志 吉田 一広 2 $\begin{pmatrix} 21-15 \\ 21-15 \end{pmatrix}$ 0 吉田 索</p> <p>柳沼 優太 $\left(\quad \right)$ 山口 将史</p>	<p>試合番号 A-5</p> <p>いわき共立学院クラブ 2 - 1 フラット28</p> <p>加藤 一音 2 $\begin{pmatrix} 19-21 \\ 21-10 \\ 21-14 \end{pmatrix}$ 1 福岡 輝 柳沼 優太 2 $\begin{pmatrix} 21-10 \\ 21-14 \end{pmatrix}$ 1 星野 敬嗣</p> <p>穴澤 良大 0 $\begin{pmatrix} 13-21 \\ 5-21 \end{pmatrix}$ 2 高野 巧一郎 吉田 一広 0 $\begin{pmatrix} 13-21 \\ 5-21 \end{pmatrix}$ 2 岡田 夢希</p> <p>柳沼 優太 2 $\begin{pmatrix} 21-18 \\ 21-15 \end{pmatrix}$ 0 進藤 和敏</p>	<p>試合番号 A-6</p> <p>チームばかうけ 2 - 0 ライベックス</p> <p>吉田 索 2 $\begin{pmatrix} 21-16 \\ 21-17 \end{pmatrix}$ 0 石井 拓也 山口 将史 2 $\begin{pmatrix} 21-17 \\ 21-17 \end{pmatrix}$ 0 添田 英</p> <p>川音 裕也 2 $\begin{pmatrix} 21-16 \\ 18-21 \\ 21-14 \end{pmatrix}$ 1 杉本 敬斗 面川 竜志 2 $\begin{pmatrix} 21-16 \\ 18-21 \\ 21-14 \end{pmatrix}$ 1 山口 穂高</p> <p>川音 裕也 $\left(\quad \right)$ 片桐 優斗</p>
<p>試合番号 B-1</p> <p>いわき共立学院クラブ 2 - 0 真いわき共立学院クラブ</p> <p>伊深 裕晃 2 $\begin{pmatrix} 21-12 \\ 21-18 \end{pmatrix}$ 0 金成 公幸 三好 雄大 2 $\begin{pmatrix} 21-12 \\ 21-18 \end{pmatrix}$ 0 白土 徹</p> <p>土佐 正規 2 $\begin{pmatrix} 21-18 \\ 21-18 \end{pmatrix}$ 0 薄葉 淳 大森 一史 2 $\begin{pmatrix} 21-18 \\ 21-18 \end{pmatrix}$ 0 村岡 直之</p> <p>佐々木 敦宏 $\left(\quad \right)$ 薄葉 淳</p>	<p>試合番号 B-2</p> <p>フォルテシモ 2 - 1 クレシエンド</p> <p>熊崎 公貴 1 $\begin{pmatrix} 24-22 \\ 20-22 \\ 15-21 \end{pmatrix}$ 2 志賀 匠 門馬 達也 1 $\begin{pmatrix} 24-22 \\ 20-22 \\ 15-21 \end{pmatrix}$ 2 仲居 稜</p> <p>五十嵐 弘記 2 $\begin{pmatrix} 16-21 \\ 21-16 \\ 21-15 \end{pmatrix}$ 1 吉田 靖秋 森 彬人 2 $\begin{pmatrix} 16-21 \\ 21-16 \\ 21-15 \end{pmatrix}$ 1 佐々木 亮昌</p> <p>熊崎 公貴 2 $\begin{pmatrix} 21-9 \\ 21-12 \end{pmatrix}$ 0 阿部 勝哉</p>	<p>試合番号 B-3</p> <p>フォルテシモ 2 - 0 いわき共立学院クラブ</p> <p>高木 孝文 2 $\begin{pmatrix} 14-21 \\ 22-20 \\ 21-13 \end{pmatrix}$ 1 佐々木 敦宏 五十嵐 弘記 2 $\begin{pmatrix} 14-21 \\ 22-20 \\ 21-13 \end{pmatrix}$ 1 三好 雄大</p> <p>門馬 達也 2 $\begin{pmatrix} 21-17 \\ 21-19 \end{pmatrix}$ 0 伊深 裕晃 熊崎 公貴 2 $\begin{pmatrix} 21-17 \\ 21-19 \end{pmatrix}$ 0 大森 一史</p> <p>遠藤 峰盛 $\left(\quad \right)$ 土佐 正規</p>
<p>試合番号 B-4</p> <p>真いわき共立学院クラブ 2 - 1 クレシエンド</p> <p>笛木 聖 0 $\begin{pmatrix} 12-21 \\ 15-21 \end{pmatrix}$ 2 吉田 靖秋 白土 徹 0 $\begin{pmatrix} 12-21 \\ 15-21 \end{pmatrix}$ 2 仲居 稜</p> <p>金成 公幸 2 $\begin{pmatrix} 21-19 \\ 21-19 \end{pmatrix}$ 0 佐々木 亮昌 村岡 直之 2 $\begin{pmatrix} 21-19 \\ 21-19 \end{pmatrix}$ 0 阿部 勝哉</p> <p>白土 徹 2 $\begin{pmatrix} 22-20 \\ 10-21 \\ 21-16 \end{pmatrix}$ 1 志賀 匠</p>	<p>試合番号 B-5</p> <p>いわき共立学院クラブ 2 - 0 クレシエンド</p> <p>伊深 裕晃 2 $\begin{pmatrix} 21-12 \\ 21-14 \end{pmatrix}$ 0 吉田 靖秋 三好 雄大 2 $\begin{pmatrix} 21-12 \\ 21-14 \end{pmatrix}$ 0 阿部 勝哉</p> <p>土佐 正規 2 $\begin{pmatrix} 21-18 \\ 17-21 \\ 21-17 \end{pmatrix}$ 1 志賀 匠 佐々木 敦宏 2 $\begin{pmatrix} 21-18 \\ 17-21 \\ 21-17 \end{pmatrix}$ 1 佐々木 亮昌</p> <p>大森 一史 $\left(\quad \right)$ 仲居 稜</p>	<p>試合番号 B-6</p> <p>フォルテシモ 2 - 1 真いわき共立学院クラブ</p> <p>門馬 達也 2 $\begin{pmatrix} 21-15 \\ 21-10 \end{pmatrix}$ 0 金成 公幸 熊崎 公貴 2 $\begin{pmatrix} 21-15 \\ 21-10 \end{pmatrix}$ 0 薄葉 淳</p> <p>高木 孝文 1 $\begin{pmatrix} 22-20 \\ 18-21 \\ 19-21 \end{pmatrix}$ 2 村岡 直之 森 彬人 1 $\begin{pmatrix} 22-20 \\ 18-21 \\ 19-21 \end{pmatrix}$ 2 白土 徹</p> <p>熊崎 公貴 2 $\begin{pmatrix} 21-15 \\ 21-10 \end{pmatrix}$ 0 笛木 聖</p>

試合番号 1		試合番号 2		試合番号 3	
いわき共立学院クラブ特盛	2 - 0	いわき共立学院クラブ特盛	フラット28 2 - 0	フォルテシモ	いわき共立学院クラブ特盛 2 - 1
穴澤 良大	2 $\left(\begin{matrix} 21-16 \\ 22-20 \end{matrix} \right)$ 0	伊深 裕晃	福岡 輝	2 $\left(\begin{matrix} 21-11 \\ 21-13 \end{matrix} \right)$ 0	門馬 達也
柳沼 優太		三好 雄大	星野 敬嗣		熊崎 公貴
加藤 一音	2 $\left(\begin{matrix} 22-20 \\ 21-13 \end{matrix} \right)$ 0	大森 一史	進藤 和敏	2 $\left(\begin{matrix} 21-17 \\ 21-14 \end{matrix} \right)$ 0	高木 孝文
吉田 一広		佐々木 敦宏	高野 巧一郎		五十嵐 弘記
柳沼 優太	$\left(\quad \right)$	三好 雄大	岡田 夢希	$\left(\quad \right)$	熊崎 公貴
					いわき共立学院クラブ特盛 2 - 1
					フラット28
					穴澤 良大 0 $\left(\begin{matrix} 10-21 \\ 11-21 \end{matrix} \right)$ 2
					福岡 輝
					星野 敬嗣
					加藤 一音 2 $\left(\begin{matrix} 21-18 \\ 21-12 \end{matrix} \right)$ 0
					高野 巧一郎
					柳沼 優太 2 $\left(\begin{matrix} 21-16 \\ 21-16 \end{matrix} \right)$ 0
					岡田 夢希
					柳沼 優太 2 $\left(\begin{matrix} 21-16 \\ 21-16 \end{matrix} \right)$ 0
					星野 敬嗣

<p>試合番号 A-1</p> <p>バドザラス 2 - 1 常磐共同火力B</p> <p>比佐 文彦 1 $\left(\begin{matrix} 22-20 \\ 22-24 \\ 18-21 \end{matrix} \right)$ 2 荒川 徹 山口 賢人</p> <p>稲川 明佳 2 $\left(\begin{matrix} 21-8 \\ 21-8 \end{matrix} \right)$ 0 菅沼 晃 鈴木 博之</p> <p>細谷 大貴 2 $\left(\begin{matrix} 21-8 \\ 21-10 \end{matrix} \right)$ 0 白井 和央</p>	<p>試合番号 A-2</p> <p>岡部啓矢18歳 2 - 1 あべしエンジェルス</p> <p>佐々木 友康 0 $\left(\begin{matrix} 16-21 \\ 22-24 \end{matrix} \right)$ 2 我妻 海飛 小 葉 龍</p> <p>岡部 啓矢 2 $\left(\begin{matrix} 20-22 \\ 21-13 \\ 21-15 \end{matrix} \right)$ 1 阿部 佳弘 中島 康併</p> <p>高木 雅斗 2 $\left(\begin{matrix} 21-17 \\ 10-21 \\ 23-21 \end{matrix} \right)$ 1 佐藤 航輝</p>	<p>試合番号 A-3</p> <p>岡部啓矢18歳 2 - 1 バドザラス</p> <p>中島 康併 2 $\left(\begin{matrix} 23-21 \\ 21-23 \\ 21-14 \end{matrix} \right)$ 1 山口 賢人 高木 雅斗</p> <p>佐々木 友康 0 $\left(\begin{matrix} 18-21 \\ 16-21 \end{matrix} \right)$ 2 高木 裕史 小 葉 龍</p> <p>岡部 啓矢 2 $\left(\begin{matrix} 21-15 \\ 21-13 \end{matrix} \right)$ 0 比佐 文彦</p>
<p>試合番号 A-4</p> <p>あべしエンジェルス 2 - 1 常磐共同火力B</p> <p>阿部 佳弘 0 $\left(\begin{matrix} 18-21 \\ 17-21 \end{matrix} \right)$ 2 荒川 徹 我妻 海飛</p> <p>吉田 瑞樹 2 $\left(\begin{matrix} 21-12 \\ 21-15 \end{matrix} \right)$ 0 菅沼 晃 佐藤 航輝</p> <p>鈴木 亮 2 $\left(\begin{matrix} 21-9 \\ 21-9 \end{matrix} \right)$ 0 猪戸 謙輔</p>	<p>試合番号 A-5</p> <p>あべしエンジェルス 2 - 1 バドザラス</p> <p>吉田 瑞樹 2 $\left(\begin{matrix} 21-7 \\ 21-15 \end{matrix} \right)$ 0 高木 裕史 佐藤 航輝</p> <p>我妻 海飛 0 $\left(\begin{matrix} 8-21 \\ 17-21 \end{matrix} \right)$ 2 稲川 明佳 阿部 佳弘</p> <p>鈴木 亮 2 $\left(\begin{matrix} 21-14 \\ 21-12 \end{matrix} \right)$ 0 細谷 大貴</p>	<p>試合番号 A-6</p> <p>岡部啓矢18歳 2 - 0 常磐共同火力B</p> <p>岡部 啓矢 2 $\left(\begin{matrix} 21-15 \\ 21-12 \end{matrix} \right)$ 0 安田 博貴 小 葉 龍</p> <p>佐々木 友康 2 $\left(\begin{matrix} 22-20 \\ 17-21 \\ 21-18 \end{matrix} \right)$ 1 荒川 徹 高木 雅斗</p> <p>中島 康併 $\left(\quad \right)$ 工藤 龍麻</p>

<p>試合番号 A-1</p> <p>しゃとるオールワン 2 - 0 小名浜一中A</p> <p>小松 勇士 1 $\left(\begin{smallmatrix} 21-15 \\ \end{smallmatrix} \right)$ 0 吉田 颯太 大石 多津也 1 $\left(\begin{smallmatrix} \end{smallmatrix} \right)$ 0 磯部 優翔</p> <p>富永 忍 1 $\left(\begin{smallmatrix} 21-6 \\ \end{smallmatrix} \right)$ 0 黒木 優登 小川 達也 1 $\left(\begin{smallmatrix} \end{smallmatrix} \right)$ 0 海津 悠大</p> <p>大石 多津也 $\left(\begin{smallmatrix} \end{smallmatrix} \right)$ 吉田 涼馬</p>	<p>試合番号 A-2</p> <p>きんせい 2 - 0 しゃとるカンパニー</p> <p>中塚 均 1 $\left(\begin{smallmatrix} 21-18 \\ \end{smallmatrix} \right)$ 0 水竹 雄大 作山 修二 1 $\left(\begin{smallmatrix} \end{smallmatrix} \right)$ 0 森 敏行</p> <p>吉田 裕之 1 $\left(\begin{smallmatrix} 21-18 \\ \end{smallmatrix} \right)$ 0 安藤 守 会田 潔 1 $\left(\begin{smallmatrix} \end{smallmatrix} \right)$ 0 小田 洋平</p> <p>中塚 均 $\left(\begin{smallmatrix} \end{smallmatrix} \right)$ 大原 寿久</p>	<p>試合番号 A-3</p> <p>きりんクラブ 2 - 1 しゃとる2000A</p> <p>折笠 正人 0 $\left(\begin{smallmatrix} 11-21 \\ \end{smallmatrix} \right)$ 1 鈴木 智也 国友 昌也 0 $\left(\begin{smallmatrix} \end{smallmatrix} \right)$ 1 塩田 隆介</p> <p>梶山 真吾 1 $\left(\begin{smallmatrix} 21-16 \\ \end{smallmatrix} \right)$ 0 鈴木 裕一 石田 将太 1 $\left(\begin{smallmatrix} \end{smallmatrix} \right)$ 0 鈴木 武瑠</p> <p>国友 昌也 1 $\left(\begin{smallmatrix} 21-18 \\ \end{smallmatrix} \right)$ 0 鈴木 武瑠</p>
<p>試合番号 A-4</p> <p>しゃとる2000B 2 - 1 しゃとるオールワン</p> <p>國井 優樹 1 $\left(\begin{smallmatrix} 21-19 \\ \end{smallmatrix} \right)$ 0 小松 勇士 新妻 宏崇 1 $\left(\begin{smallmatrix} \end{smallmatrix} \right)$ 0 大石 多津也</p> <p>高森 悠輔 0 $\left(\begin{smallmatrix} 17-21 \\ \end{smallmatrix} \right)$ 1 小松 利悟 沼田 勝利 0 $\left(\begin{smallmatrix} \end{smallmatrix} \right)$ 1 小川 達也</p> <p>新妻 宏崇 1 $\left(\begin{smallmatrix} 21-6 \\ \end{smallmatrix} \right)$ 0 富永 忍</p>	<p>試合番号 A-5</p> <p>しゃとるカンパニー 2 - 0 小名浜一中A</p> <p>小田 洋平 1 $\left(\begin{smallmatrix} 21-10 \\ \end{smallmatrix} \right)$ 0 吉田 涼馬 水竹 雄大 1 $\left(\begin{smallmatrix} \end{smallmatrix} \right)$ 0 黒木 優登</p> <p>安藤 守 1 $\left(\begin{smallmatrix} 21-10 \\ \end{smallmatrix} \right)$ 0 吉田 颯太 森 敏行 1 $\left(\begin{smallmatrix} \end{smallmatrix} \right)$ 0 磯部 優翔</p> <p>大原 寿久 $\left(\begin{smallmatrix} \end{smallmatrix} \right)$ 海津 悠大</p>	<p>試合番号 A-6</p> <p>しゃとる2000A 2 - 1 きんせい</p> <p>鈴木 裕一 0 $\left(\begin{smallmatrix} 14-21 \\ \end{smallmatrix} \right)$ 1 中塚 均 塩田 隆介 0 $\left(\begin{smallmatrix} \end{smallmatrix} \right)$ 1 作山 修二</p> <p>草野 光宏 1 $\left(\begin{smallmatrix} 21-12 \\ \end{smallmatrix} \right)$ 0 吉田 裕之 鈴木 武瑠 1 $\left(\begin{smallmatrix} \end{smallmatrix} \right)$ 0 会田 潔</p> <p>鈴木 武瑠 1 $\left(\begin{smallmatrix} 21-17 \\ \end{smallmatrix} \right)$ 0 中塚 均</p>
<p>試合番号 A-7</p> <p>しゃとる2000B 2 - 1 きりんクラブ</p> <p>國井 優樹 1 $\left(\begin{smallmatrix} 21-11 \\ \end{smallmatrix} \right)$ 0 折笠 正人 新妻 宏崇 1 $\left(\begin{smallmatrix} \end{smallmatrix} \right)$ 0 石田 将太</p> <p>高森 悠輔 0 $\left(\begin{smallmatrix} 9-21 \\ \end{smallmatrix} \right)$ 1 梶山 真吾 沼田 勝利 0 $\left(\begin{smallmatrix} \end{smallmatrix} \right)$ 1 国友 昌也</p> <p>新妻 宏崇 1 $\left(\begin{smallmatrix} 21-15 \\ \end{smallmatrix} \right)$ 0 石田 将太</p>	<p>試合番号 A-8</p> <p>しゃとるカンパニー 2 - 1 しゃとるオールワン</p> <p>小田 洋平 1 $\left(\begin{smallmatrix} 21-17 \\ \end{smallmatrix} \right)$ 0 篠原 孝典 水竹 雄大 1 $\left(\begin{smallmatrix} \end{smallmatrix} \right)$ 0 小川 達也</p> <p>安藤 守 0 $\left(\begin{smallmatrix} 15-21 \\ \end{smallmatrix} \right)$ 1 小松 利悟 森 敏行 0 $\left(\begin{smallmatrix} \end{smallmatrix} \right)$ 1 小松 勇士</p> <p>水竹 雄大 1 $\left(\begin{smallmatrix} 21-10 \\ \end{smallmatrix} \right)$ 0 大石 多津也</p>	<p>試合番号 A-9</p> <p>きんせい 2 - 0 小名浜一中A</p> <p>吉田 裕之 1 $\left(\begin{smallmatrix} 21-14 \\ \end{smallmatrix} \right)$ 0 吉田 颯太 会田 潔 1 $\left(\begin{smallmatrix} \end{smallmatrix} \right)$ 0 海津 悠大</p> <p>中塚 均 1 $\left(\begin{smallmatrix} 21-11 \\ \end{smallmatrix} \right)$ 0 吉田 涼馬 作山 修二 1 $\left(\begin{smallmatrix} \end{smallmatrix} \right)$ 0 黒木 優登</p> <p>作山 修二 $\left(\begin{smallmatrix} \end{smallmatrix} \right)$ 磯部 優翔</p>
<p>試合番号 A-10</p> <p>しゃとる2000A 2 - 1 しゃとる2000B</p> <p>鈴木 武瑠 0 $\left(\begin{smallmatrix} 18-21 \\ \end{smallmatrix} \right)$ 1 國井 優樹 塩田 隆介 0 $\left(\begin{smallmatrix} \end{smallmatrix} \right)$ 1 新妻 宏崇</p> <p>鈴木 裕一 1 $\left(\begin{smallmatrix} 21-16 \\ \end{smallmatrix} \right)$ 0 高森 悠輔 鈴木 智也 1 $\left(\begin{smallmatrix} \end{smallmatrix} \right)$ 0 沼田 勝利</p> <p>鈴木 武瑠 1 $\left(\begin{smallmatrix} 21-18 \\ \end{smallmatrix} \right)$ 0 新妻 宏崇</p>	<p>試合番号 A-11</p> <p>きりんクラブ 2 - 0 小名浜一中A</p> <p>国友 昌也 1 $\left(\begin{smallmatrix} 21-4 \\ \end{smallmatrix} \right)$ 0 海津 悠大 石田 将太 1 $\left(\begin{smallmatrix} \end{smallmatrix} \right)$ 0 磯部 優翔</p> <p>折笠 正人 1 $\left(\begin{smallmatrix} 21-19 \\ \end{smallmatrix} \right)$ 0 吉田 涼馬 梶山 真吾 1 $\left(\begin{smallmatrix} \end{smallmatrix} \right)$ 0 黒木 優登</p> <p>国友 昌也 $\left(\begin{smallmatrix} \end{smallmatrix} \right)$ 吉田 颯太</p>	<p>試合番号 A-12</p> <p>きんせい 2 - 1 しゃとるオールワン</p> <p>中塚 均 1 $\left(\begin{smallmatrix} 21-16 \\ \end{smallmatrix} \right)$ 0 富永 忍 作山 修二 1 $\left(\begin{smallmatrix} \end{smallmatrix} \right)$ 0 小川 達也</p> <p>会田 潔 0 $\left(\begin{smallmatrix} 14-21 \\ \end{smallmatrix} \right)$ 1 小松 勇士 吉田 裕之 0 $\left(\begin{smallmatrix} \end{smallmatrix} \right)$ 1 大石 多津也</p> <p>中塚 均 1 $\left(\begin{smallmatrix} 22-20 \\ \end{smallmatrix} \right)$ 0 小松 利悟</p>

<p>試合番号 A-13</p> <p>しゃとる2000A 2 - 0 しゃとるカンパニー</p> <p>鈴木 武瑠 1 $\left(\begin{smallmatrix} 21-10 \\ \end{smallmatrix} \right)$ 0 水竹 雄大 鈴木 智也 1 $\left(\right)$ 0 小田 洋平</p> <p>塩田 隆介 1 $\left(\begin{smallmatrix} 21-17 \\ \end{smallmatrix} \right)$ 0 大原 寿久 草野 光宏 1 $\left(\right)$ 0 森 敏行</p> <p>鈴木 裕一 $\left(\right)$ 大原 寿久</p>	<p>試合番号 A-14</p> <p>しゃとるオールワン 2 - 0 きりんクラブ</p> <p>大石 多津也 1 $\left(\begin{smallmatrix} 21-13 \\ \end{smallmatrix} \right)$ 0 梶山 真吾 小松 利悟 1 $\left(\right)$ 0 石田 将太</p> <p>小松 勇士 1 $\left(\begin{smallmatrix} 21-11 \\ \end{smallmatrix} \right)$ 0 折笠 正人 小川 達也 1 $\left(\right)$ 0 国友 昌也</p> <p>富永 忍 $\left(\right)$ 国友 昌也</p>	<p>試合番号 A-15</p> <p>しゃとる2000B 2 - 1 小名浜一中A</p> <p>国井 優樹 0 $\left(\begin{smallmatrix} 20-22 \\ \end{smallmatrix} \right)$ 1 吉田 颯太 沼田 勝利 0 $\left(\right)$ 1 吉田 涼馬</p> <p>高森 悠輔 1 $\left(\begin{smallmatrix} 21-8 \\ \end{smallmatrix} \right)$ 0 海津 悠大 新妻 宏崇 1 $\left(\right)$ 0 磯部 優翔</p> <p>沼田 勝利 1 $\left(\begin{smallmatrix} 21-11 \\ \end{smallmatrix} \right)$ 0 黒木 優登</p>
<p>試合番号 A-16</p> <p>きんせい 2 - 0 きりんクラブ</p> <p>吉田 裕之 1 $\left(\begin{smallmatrix} 21-15 \\ \end{smallmatrix} \right)$ 0 梶山 真吾 会田 潔 1 $\left(\right)$ 0 国友 昌也</p> <p>作山 修二 1 $\left(\begin{smallmatrix} 21-7 \\ \end{smallmatrix} \right)$ 0 石田 将太 中塚 均 1 $\left(\right)$ 0 折笠 正人</p> <p>会田 潔 $\left(\right)$ 国友 昌也</p>	<p>試合番号 A-17</p> <p>しゃとる2000B 2 - 1 しゃとるカンパニー</p> <p>新妻 宏崇 1 $\left(\begin{smallmatrix} 21-11 \\ \end{smallmatrix} \right)$ 0 大原 寿久 国井 優樹 1 $\left(\right)$ 0 森 敏行</p> <p>沼田 勝利 0 $\left(\begin{smallmatrix} 14-21 \\ \end{smallmatrix} \right)$ 1 水竹 雄大 高森 悠輔 0 $\left(\right)$ 1 小田 洋平</p> <p>新妻 宏崇 1 $\left(\begin{smallmatrix} 21-14 \\ \end{smallmatrix} \right)$ 0 大原 寿久</p>	<p>試合番号 A-18</p> <p>しゃとる2000A 2 - 0 しゃとるオールワン</p> <p>鈴木 武瑠 1 $\left(\begin{smallmatrix} 21-12 \\ \end{smallmatrix} \right)$ 0 富永 忍 草野 光宏 1 $\left(\right)$ 0 大石 多津也</p> <p>鈴木 智也 1 $\left(\begin{smallmatrix} 21-13 \\ \end{smallmatrix} \right)$ 0 小松 勇士 塩田 隆介 1 $\left(\right)$ 0 小川 達也</p> <p>鈴木 智也 $\left(\right)$ 富永 忍</p>
<p>試合番号 A-19</p> <p>しゃとる2000A 2 - 0 小名浜一中A</p> <p>鈴木 智也 1 $\left(\begin{smallmatrix} 21-14 \\ \end{smallmatrix} \right)$ 0 吉田 颯太 鈴木 武瑠 1 $\left(\right)$ 0 海津 悠大</p> <p>鈴木 裕一 1 $\left(\begin{smallmatrix} 21-16 \\ \end{smallmatrix} \right)$ 0 吉田 涼馬 草野 光宏 1 $\left(\right)$ 0 黒木 優登</p> <p>塩田 隆介 $\left(\right)$ 磯部 優翔</p>	<p>試合番号 A-20</p> <p>しゃとる2000B 2 - 1 きんせい</p> <p>国井 優樹 1 $\left(\begin{smallmatrix} 21-18 \\ \end{smallmatrix} \right)$ 0 中塚 均 新妻 宏崇 1 $\left(\right)$ 0 作山 修二</p> <p>高森 悠輔 0 $\left(\begin{smallmatrix} 8-21 \\ \end{smallmatrix} \right)$ 1 吉田 裕之 沼田 勝利 0 $\left(\right)$ 1 会田 潔</p> <p>新妻 宏崇 1 $\left(\begin{smallmatrix} 21-14 \\ \end{smallmatrix} \right)$ 0 中塚 均</p>	<p>試合番号 A-21</p> <p>しゃとるカンパニー 2 - 0 きりんクラブ</p> <p>大原 寿久 1 $\left(\begin{smallmatrix} 26-24 \\ \end{smallmatrix} \right)$ 0 国友 昌也 水竹 雄大 1 $\left(\right)$ 0 石田 将太</p> <p>安藤 守 1 $\left(\begin{smallmatrix} 21-15 \\ \end{smallmatrix} \right)$ 0 折笠 正人 小田 洋平 1 $\left(\right)$ 0 梶山 真吾</p> <p>森 敏行 $\left(\right)$ 折笠 正人</p>

<p>試合番号 A-1</p> <p>常磐共同火力C 2 - 0 上遠野中学校A</p> <p>太田 公貴 2 $\begin{pmatrix} 15-12 \\ 12-15 \\ 15-13 \end{pmatrix}$ 1 野木 達也 水井 弘幸 芝崎 優晟</p> <p>小林 慶太 2 $\begin{pmatrix} 15- 8 \\ 17-15 \end{pmatrix}$ 0 佐藤 綾亮 船橋 浩一 瀬谷 航平</p> <p>大藪 郁弥 $\left(\quad \right)$ 榎田 向</p>	<p>いわきジュニア 試合番号 A-2</p> <p>いわきジュニア 2 - 0 小名浜一中B</p> <p>武田 直己 2 $\begin{pmatrix} 16-14 \\ 15- 3 \end{pmatrix}$ 0 須藤 泰矢 山田 大暉 坂巻 温大</p> <p>永嶋 晴斗 2 $\begin{pmatrix} 16-14 \\ 15- 5 \end{pmatrix}$ 0 橋本 優李 山田 大翔 山縣 真羽人</p> <p>山田 大暉 $\left(\quad \right)$ 山縣 真羽人</p>	<p>試合番号 A-3</p> <p>WINGSOUL 2 - 0 上遠野中学校A</p> <p>中山 亮太 2 $\begin{pmatrix} 15-11 \\ 15-13 \end{pmatrix}$ 0 佐藤 綾亮 遠藤 陸 榎田 向</p> <p>佐藤 英 2 $\begin{pmatrix} 15- 4 \\ 15- 5 \end{pmatrix}$ 0 野木 達也 小菅 拓海 芝崎 優晟</p> <p>酒匂 桜士 $\left(\quad \right)$ 瀬谷 航平</p>
<p>いわきジュニア 試合番号 A-4</p> <p>いわきジュニア 2 - 0 常磐共同火力C</p> <p>山田 大翔 2 $\begin{pmatrix} 15- 9 \\ 15-12 \end{pmatrix}$ 0 太田 公貴 山田 大暉 水井 弘幸</p> <p>武田 直己 2 $\begin{pmatrix} 15-12 \\ 16-14 \end{pmatrix}$ 0 小林 慶太 永嶋 晴斗 船橋 浩一</p> <p>永嶋 晴斗 $\left(\quad \right)$ 大藪 郁弥</p>	<p>試合番号 A-5</p> <p>WINGSOUL 2 - 0 小名浜一中B</p> <p>中山 亮太 2 $\begin{pmatrix} 15-13 \\ 15- 6 \end{pmatrix}$ 0 須藤 泰矢 遠藤 陸 坂巻 温大</p> <p>佐藤 英 2 $\begin{pmatrix} 15- 2 \\ 15- 2 \end{pmatrix}$ 0 橋本 優李 小菅 拓海 山縣 真羽人</p> <p>水野谷 楓雅 $\left(\quad \right)$ 山縣 真羽人</p>	<p>いわきジュニア 試合番号 A-6</p> <p>いわきジュニア 2 - 0 上遠野中学校A</p> <p>武田 直己 2 $\begin{pmatrix} 15-10 \\ 15-17 \\ 15- 9 \end{pmatrix}$ 1 野木 達也 永嶋 晴斗 芝崎 優晟</p> <p>山田 大翔 2 $\begin{pmatrix} 15- 4 \\ 15- 4 \end{pmatrix}$ 0 佐藤 綾亮 山田 大暉 瀬谷 航平</p> <p>山田 大翔 $\left(\quad \right)$ 榎田 向</p>
<p>試合番号 A-7 いわきジュニア</p> <p>WINGSOUL 2 - 1 いわきジュニア</p> <p>酒匂 桜士 0 $\begin{pmatrix} 7-15 \\ 8-15 \end{pmatrix}$ 2 武田 直己 水野谷 楓雅 永嶋 晴斗</p> <p>小菅 拓海 2 $\begin{pmatrix} 15- 7 \\ 12-15 \\ 15- 3 \end{pmatrix}$ 1 山田 大翔 遠藤 陸 山田 大暉</p> <p>佐藤 英 2 $\begin{pmatrix} 10-15 \\ 15-13 \\ 15-13 \end{pmatrix}$ 1 山田 大翔</p>	<p>試合番号 A-8</p> <p>常磐共同火力C 2 - 1 小名浜一中B</p> <p>太田 公貴 0 $\begin{pmatrix} 8-15 \\ 9-15 \end{pmatrix}$ 2 須藤 泰矢 大藪 郁弥 坂巻 温大</p> <p>小林 慶太 2 $\begin{pmatrix} 16-18 \\ 15- 8 \\ 15- 8 \end{pmatrix}$ 1 橋本 優李 船橋 浩一 山縣 真羽人</p> <p>太田 公貴 2 $\begin{pmatrix} 14-16 \\ 15-11 \\ 15- 8 \end{pmatrix}$ 1 須藤 泰矢</p>	<p>試合番号 A-9</p> <p>WINGSOUL 2 - 0 常磐共同火力C</p> <p>中山 亮太 2 $\begin{pmatrix} 15- 9 \\ 15- 6 \end{pmatrix}$ 0 小林 慶太 遠藤 陸 船橋 浩一</p> <p>佐藤 英 2 $\begin{pmatrix} 15- 8 \\ 15- 3 \end{pmatrix}$ 0 太田 公貴 小菅 拓海 大藪 郁弥</p> <p>小菅 拓海 $\left(\quad \right)$ 小林 慶太</p>
<p>試合番号 A-10</p> <p>上遠野中学校A 2 - 1 小名浜一中B</p> <p>野木 達也 2 $\begin{pmatrix} 12-15 \\ 19-17 \\ 15- 9 \end{pmatrix}$ 1 橋本 優李 芝崎 優晟 山縣 真羽人</p> <p>佐藤 綾亮 1 $\begin{pmatrix} 15- 5 \\ 7-15 \\ 11-15 \end{pmatrix}$ 2 須藤 泰矢 瀬谷 航平 坂巻 温大</p> <p>榎田 向 2 $\begin{pmatrix} 9-15 \\ 15-11 \\ 15-12 \end{pmatrix}$ 1 橋本 優李</p>	<p>試合番号 B-1</p> <p>昭夫と愉快な仲間達 2 - 0 小名浜一中C</p> <p>持地 祐一 2 $\begin{pmatrix} 21- 7 \\ 21-10 \end{pmatrix}$ 0 馬上 睦輝 阿部 和幸 北尾 湧飛</p> <p>山口 昭夫 2 $\begin{pmatrix} 21-10 \\ 21- 6 \end{pmatrix}$ 0 吉田 蓮 南 一彦 遠藤 琉世</p> <p>草野 寿正 $\left(\quad \right)$ 阿部 紘大</p>	<p>試合番号 B-2</p> <p>三和中学校B 2 - 0 上遠野中学校B</p> <p>柴宮 颯 2 $\begin{pmatrix} 21- 3 \\ 21- 2 \end{pmatrix}$ 0 浅見 亘祐 藁谷 晃斗 清水 駿輝</p> <p>本間 大稀 2 $\begin{pmatrix} 21-19 \\ 24-22 \end{pmatrix}$ 0 浅見 圭祐 永久保 和那 志賀 大悟</p> <p>藁谷 晃斗 $\left(\quad \right)$ 上遠野 宙</p>

<p>試合番号 B-3</p> <p>昭夫と愉快な仲間達 2 - 0 上遠野中学校B</p> <p>阿部 和幸 2 $\begin{pmatrix} 21-3 \\ 21-2 \end{pmatrix}$ 0 浅見 亘祐 草野 寿正 0 清水 駿輝</p> <p>山口 昭夫 2 $\begin{pmatrix} 21-12 \\ 21-15 \end{pmatrix}$ 0 浅見 圭祐 持地 祐一 0 上遠野 宙</p> <p>南 一彦 $\left(\quad \right)$ 上遠野 宙</p>	<p>試合番号 B-4</p> <p>三和中学校B 2 - 0 小名浜一中C</p> <p>柴宮 颯 2 $\begin{pmatrix} 21-4 \\ 21-4 \end{pmatrix}$ 0 吉田 蓮 永久保 和那 0 阿部 紘大</p> <p>藁谷 晃斗 2 $\begin{pmatrix} 21-14 \\ 21-12 \end{pmatrix}$ 0 馬上 睦輝 本間 大稀 0 北尾 湧飛</p> <p>藁谷 晃斗 $\left(\quad \right)$ 遠藤 琉世</p>	<p>試合番号 B-5</p> <p>三和中学校B 2 - 1 昭夫と愉快な仲間達</p> <p>柴宮 颯 2 $\begin{pmatrix} 21-11 \\ 21-10 \end{pmatrix}$ 0 南 一彦 藁谷 晃斗 0 草野 寿正</p> <p>本間 大稀 0 $\begin{pmatrix} 16-21 \\ 11-21 \end{pmatrix}$ 2 阿部 和幸 永久保 和那 0 山口 昭夫</p> <p>柴宮 颯 2 $\begin{pmatrix} 15-21 \\ 25-23 \\ 21-17 \end{pmatrix}$ 1 持地 祐一</p>
<p>試合番号 B-6</p> <p>上遠野中学校B 2 - 1 小名浜一中C</p> <p>浅見 圭祐 2 $\begin{pmatrix} 21-14 \\ 18-21 \\ 21-19 \end{pmatrix}$ 1 馬上 睦輝 志賀 大悟 1 北尾 湧飛</p> <p>浅見 亘祐 0 $\begin{pmatrix} 13-21 \\ 9-21 \end{pmatrix}$ 2 吉田 蓮 清水 駿輝 2 遠藤 琉世</p> <p>上遠野 宙 2 $\begin{pmatrix} 21-13 \\ 21-16 \end{pmatrix}$ 0 阿部 紘大</p>	<p>試合番号 C-1</p> <p>G. Iボーイズ 2 - 1 上遠野中学校C</p> <p>大竹 晃太郎 2 $\begin{pmatrix} 21-4 \\ 21-5 \end{pmatrix}$ 0 大畑 開 森 一颯 0 鈴木 健太</p> <p>本間 滉大 1 $\begin{pmatrix} 21-19 \\ 16-21 \\ 17-21 \end{pmatrix}$ 2 平子 裕貴 阿部 幹 2 佐藤 海斗</p> <p>阿部 則元 2 $\begin{pmatrix} 21-10 \\ 21-7 \end{pmatrix}$ 0 駒木根月人</p>	<p>試合番号 C-2</p> <p>三和中学校A 2 - 1 シヤトル組</p> <p>大竹 凌平 2 $\begin{pmatrix} 21-16 \\ 21-16 \end{pmatrix}$ 0 渡邊 正広 藁谷 和樹 0 鈴木 大貴</p> <p>山形 勇真 0 $\begin{pmatrix} 10-21 \\ 19-21 \end{pmatrix}$ 2 澤田 理弘 根本 翔大 2 青砥 喜忠</p> <p>大竹 凌平 2 $\begin{pmatrix} 21-11 \\ 21-15 \end{pmatrix}$ 0 渡邊 正広</p>
<p>試合番号 C-3</p> <p>三和中学校A 2 - 1 G. Iボーイズ</p> <p>根本 翔大 0 $\begin{pmatrix} 18-21 \\ 16-21 \end{pmatrix}$ 2 阿部 幹 山形 勇真 2 森 一颯</p> <p>藁谷 和樹 2 $\begin{pmatrix} 21-11 \\ 21-12 \end{pmatrix}$ 0 本間 滉大 大竹 凌平 0 阿部 則元</p> <p>藁谷 和樹 2 $\begin{pmatrix} 21-12 \\ 21-12 \end{pmatrix}$ 0 大竹 晃太郎</p>	<p>試合番号 C-4</p> <p>シヤトル組 2 - 0 上遠野中学校C</p> <p>渡邊 正広 2 $\begin{pmatrix} 21-12 \\ 21-14 \end{pmatrix}$ 0 平子 裕貴 鈴木 大貴 0 大畑 開</p> <p>青砥 喜忠 2 $\begin{pmatrix} 21-8 \\ 21-11 \end{pmatrix}$ 0 駒木根月人 澤田 理弘 0 佐藤 海斗</p> <p>澤田 理弘 $\left(\quad \right)$ 鈴木 健太</p>	<p>試合番号 C-5</p> <p>シヤトル組 2 - 0 G. Iボーイズ</p> <p>渡邊 正広 2 $\begin{pmatrix} 21-15 \\ 21-12 \end{pmatrix}$ 0 本間 滉大 鈴木 大貴 0 森 一颯</p> <p>青砥 喜忠 2 $\begin{pmatrix} 21-16 \\ 21-19 \end{pmatrix}$ 0 大竹 晃太郎 澤田 理弘 0 阿部 幹</p> <p>渡邊 正広 $\left(\quad \right)$ 阿部 則元</p>
<p>試合番号 C-6</p> <p>三和中学校A 2 - 0 上遠野中学校C</p> <p>大竹 凌平 2 $\begin{pmatrix} 21-3 \\ 21-6 \end{pmatrix}$ 0 鈴木 健太 山形 勇真 0 大畑 開</p> <p>藁谷 和樹 2 $\begin{pmatrix} 20-22 \\ 21-17 \\ 21-14 \end{pmatrix}$ 1 平子 裕貴 根本 翔大 1 駒木根月人</p> <p>山形 勇真 $\left(\quad \right)$ 佐藤 海斗</p>	<p>試合番号 1</p> <p>三和中学校A 2 - 1 三和中学校B</p> <p>山形 勇真 0 $\begin{pmatrix} 11-21 \\ 10-21 \end{pmatrix}$ 2 本間 大稀 根本 翔大 2 藁谷 晃斗</p> <p>藁谷 和樹 2 $\begin{pmatrix} 21-5 \\ 21-9 \end{pmatrix}$ 0 柴宮 颯 大竹 凌平 0 永久保 和那</p> <p>大竹 凌平 2 $\begin{pmatrix} 21-14 \\ 21-10 \end{pmatrix}$ 0 藁谷 晃斗</p>	<p>試合番号 2</p> <p>WINGSOUL 2 - 1 三和中学校A</p> <p>小菅 拓海 2 $\begin{pmatrix} 21-9 \\ 21-12 \end{pmatrix}$ 0 山形 勇真 佐藤 英 0 根本 翔大</p> <p>中山 亮太 0 $\begin{pmatrix} 11-21 \\ 14-21 \end{pmatrix}$ 2 藁谷 和樹 遠藤 陸 2 大竹 凌平</p> <p>小菅 拓海 2 $\begin{pmatrix} 21-14 \\ 21-15 \end{pmatrix}$ 0 大竹 凌平</p>

<p style="text-align: center;">試合番号 A-1</p> <p>いわき共立学院クラブ 2 - 1 高専1年女子</p> <p>大木 弘美 0 $\left(\begin{matrix} 16-21 \\ 19-21 \end{matrix} \right)$ 2 草野 優夏 伊藤 まい 2 $\left(\begin{matrix} 21-12 \\ 21- 8 \end{matrix} \right)$ 0 赤塚 優花</p> <p>遠藤 牧子 2 $\left(\begin{matrix} 21-12 \\ 21- 8 \end{matrix} \right)$ 0 根本 真央 大木 わかな 2 $\left(\begin{matrix} 21- 8 \\ 21-11 \end{matrix} \right)$ 0 斎藤 優香</p> <p>阿部 風花 2 $\left(\begin{matrix} 21- 8 \\ 21-11 \end{matrix} \right)$ 0 赤塚 優花</p>	<p style="text-align: center;">試合番号 A-2</p> <p>フォルテシモ 2 - 0 湯高専</p> <p>渡邊 遥 2 $\left(\begin{matrix} 12-21 \\ 21-11 \\ 21-18 \end{matrix} \right)$ 1 川音 みのり 松崎 千遥 2 $\left(\begin{matrix} 21-18 \\ 21-14 \end{matrix} \right)$ 0 渡辺 斐香</p> <p>五十嵐 ほなみ 2 $\left(\begin{matrix} 21-18 \\ 21-14 \end{matrix} \right)$ 0 渡邊 光 皆川 紀代美 2 $\left(\begin{matrix} 21-18 \\ 21-14 \end{matrix} \right)$ 0 強口 奈央</p> <p>松崎 千遥 $\left(\begin{matrix} \\ \end{matrix} \right)$ 渡辺 斐香</p>	<p style="text-align: center;">試合番号 A-3</p> <p>いわき共立学院クラブ 2 - 0 湯高専</p> <p>大木 わかな 2 $\left(\begin{matrix} 21-14 \\ 21-13 \end{matrix} \right)$ 0 渡邊 光 伊藤 まい 2 $\left(\begin{matrix} 21-14 \\ 21-13 \end{matrix} \right)$ 0 渡辺 斐香</p> <p>阿部 風花 2 $\left(\begin{matrix} 21-12 \\ 24-26 \\ 21-15 \end{matrix} \right)$ 1 川音 みのり 遠藤 牧子 2 $\left(\begin{matrix} 21-12 \\ 24-26 \\ 21-15 \end{matrix} \right)$ 1 強口 奈央</p> <p>遠藤 牧子 $\left(\begin{matrix} \\ \end{matrix} \right)$ 渡辺 斐香</p>
<p style="text-align: center;">試合番号 A-4</p> <p>フォルテシモ 2 - 0 高専1年女子</p> <p>五十嵐 ほなみ 2 $\left(\begin{matrix} 21-16 \\ 21-19 \end{matrix} \right)$ 0 草野 優夏 松崎 千遥 2 $\left(\begin{matrix} 21-16 \\ 21-19 \end{matrix} \right)$ 0 赤塚 優花</p> <p>渡邊 遥 2 $\left(\begin{matrix} 21- 9 \\ 21- 5 \end{matrix} \right)$ 0 根本 真央 皆川 紀代美 2 $\left(\begin{matrix} 21- 9 \\ 21- 5 \end{matrix} \right)$ 0 斎藤 優香</p> <p>五十嵐 ほなみ $\left(\begin{matrix} \\ \end{matrix} \right)$ 赤塚 優花</p>	<p style="text-align: center;">試合番号 A-5</p> <p>いわき共立学院クラブ 2 - 0 フォルテシモ</p> <p>大木 わかな 2 $\left(\begin{matrix} 17-21 \\ 21-13 \\ 21-13 \end{matrix} \right)$ 1 松崎 千遥 阿部 風花 2 $\left(\begin{matrix} 17-21 \\ 21-13 \\ 21-13 \end{matrix} \right)$ 1 皆川 紀代美</p> <p>遠藤 牧子 2 $\left(\begin{matrix} 16-21 \\ 21-16 \\ 21-19 \end{matrix} \right)$ 1 渡邊 遥 伊藤 まい 2 $\left(\begin{matrix} 16-21 \\ 21-16 \\ 21-19 \end{matrix} \right)$ 1 五十嵐 ほなみ</p> <p>大木 弘美 $\left(\begin{matrix} \\ \end{matrix} \right)$ 松崎 千遥</p>	<p style="text-align: center;">試合番号 A-6</p> <p>湯高専 2 - 1 高専1年女子</p> <p>強口 奈央 0 $\left(\begin{matrix} 18-21 \\ 17-21 \end{matrix} \right)$ 2 草野 優夏 渡辺 斐香 2 $\left(\begin{matrix} 18-21 \\ 17-21 \end{matrix} \right)$ 2 赤塚 優花</p> <p>川音 みのり 2 $\left(\begin{matrix} 21-11 \\ 21- 7 \end{matrix} \right)$ 0 根本 真央 渡邊 光 2 $\left(\begin{matrix} 21-11 \\ 21- 7 \end{matrix} \right)$ 0 斎藤 優香</p> <p>川音 みのり 2 $\left(\begin{matrix} 21-12 \\ 21- 9 \end{matrix} \right)$ 0 草野 優夏</p>

<p>試合番号 A-1</p> <p>ヴィーナス5 2 - 1 B B F</p> <p>高橋 美咲 2 $\begin{pmatrix} 15-9 \\ 10-15 \\ 15-9 \end{pmatrix}$ 1 松崎 紗希 上野台 紗千 小田 珠生</p> <p>小沼 彩 1 $\begin{pmatrix} 7-15 \\ 15-3 \\ 7-15 \end{pmatrix}$ 2 新妻 涼音 金成 美幸 四家 七海</p> <p>瀧 彩香 2 $\begin{pmatrix} 15-13 \\ 15-9 \end{pmatrix}$ 0 小田 珠生</p>	<p>試合番号 A-2</p> <p>なんバド2000 2 - 0 小名浜一中A</p> <p>八木沼 紀江 2 $\begin{pmatrix} 15-8 \\ 15-2 \end{pmatrix}$ 0 根本 麗奈 坂本 真由美 高木 ゆうな</p> <p>加藤 雅美 2 $\begin{pmatrix} 15-3 \\ 15-10 \end{pmatrix}$ 0 渡邊 愛美 佐藤 香奈子 只野 瑠菜</p> <p>青木 紀美江 () 根本 麗奈</p>	<p>試合番号 A-3</p> <p>ばみゆばみゆ 2 - 0 B B F</p> <p>鈴木 柚香 2 $\begin{pmatrix} 15-4 \\ 15-8 \end{pmatrix}$ 0 四家 七海 会田 らん奈 松崎 紗希</p> <p>吉田 永和 2 $\begin{pmatrix} 15-7 \\ 15-8 \end{pmatrix}$ 0 新妻 涼音 阿部 日奈乃 小田 珠生</p> <p>会田 らん奈 () 松崎 紗希</p>
<p>試合番号 A-4</p> <p>ヴィーナス5 2 - 1 なんバド2000</p> <p>上野台 紗千 2 $\begin{pmatrix} 15-8 \\ 15-10 \end{pmatrix}$ 0 加藤 雅美 瀧 彩香 佐藤 香奈子</p> <p>高橋 美咲 1 $\begin{pmatrix} 10-15 \\ 15-13 \\ 15-17 \end{pmatrix}$ 2 正木 恵美子 金成 美幸 坂本 真由美</p> <p>瀧 彩香 2 $\begin{pmatrix} 15-8 \\ 15-8 \end{pmatrix}$ 0 八木沼 紀江</p>	<p>試合番号 A-5</p> <p>ばみゆばみゆ 2 - 0 小名浜一中A</p> <p>阿部 日奈乃 2 $\begin{pmatrix} 15-1 \\ 15-6 \end{pmatrix}$ 0 渡邊 愛美 会田 らん奈 只野 瑠菜</p> <p>吉田 永和 2 $\begin{pmatrix} 15-0 \\ 15-1 \end{pmatrix}$ 0 高木 ゆうな 鈴木 柚香 根本 麗奈</p> <p>鈴木 柚香 () 根本 麗奈</p>	<p>試合番号 A-6</p> <p>なんバド2000 2 - 0 B B F</p> <p>正木 恵美子 2 $\begin{pmatrix} 15-7 \\ 15-9 \end{pmatrix}$ 0 新妻 涼音 坂本 真由美 松崎 紗希</p> <p>八木沼 紀江 2 $\begin{pmatrix} 15-11 \\ 15-8 \end{pmatrix}$ 0 四家 七海 佐藤 香奈子 小田 珠生</p> <p>加藤 雅美 () 松崎 紗希</p>
<p>試合番号 A-7</p> <p>ばみゆばみゆ 2 - 1 なんバド2000</p> <p>吉田 永和 0 $\begin{pmatrix} 13-15 \\ 7-15 \end{pmatrix}$ 2 加藤 雅美 阿部 日奈乃 正木 恵美子</p> <p>鈴木 柚香 2 $\begin{pmatrix} 3-15 \\ 16-14 \\ 15-3 \end{pmatrix}$ 1 佐藤 香奈子 会田 らん奈 坂本 真由美</p> <p>鈴木 柚香 2 $\begin{pmatrix} 15-2 \\ 15-9 \end{pmatrix}$ 0 八木沼 紀江</p>	<p>試合番号 A-8</p> <p>ヴィーナス5 2 - 0 小名浜一中A</p> <p>瀧 彩香 2 $\begin{pmatrix} 15-4 \\ 15-6 \end{pmatrix}$ 0 根本 麗奈 金成 美幸 高木 ゆうな</p> <p>小沼 彩 2 $\begin{pmatrix} 12-15 \\ 15-11 \\ 15-9 \end{pmatrix}$ 1 渡邊 愛美 上野台 紗千 只野 瑠菜</p> <p>高橋 美咲 () 根本 麗奈</p>	<p>試合番号 A-9</p> <p>ばみゆばみゆ 2 - 1 ヴィーナス5</p> <p>鈴木 柚香 1 $\begin{pmatrix} 16-18 \\ 15-13 \\ 13-15 \end{pmatrix}$ 2 上野台 紗千 会田 らん奈 瀧 彩香</p> <p>吉田 永和 2 $\begin{pmatrix} 15-6 \\ 15-11 \end{pmatrix}$ 0 高橋 美咲 阿部 日奈乃 金成 美幸</p> <p>阿部 日奈乃 2 $\begin{pmatrix} 15-12 \\ 15-10 \end{pmatrix}$ 0 瀧 彩香</p>
<p>試合番号 A-10</p> <p>B B F 2 - 0 小名浜一中A</p> <p>四家 七海 2 $\begin{pmatrix} 15-11 \\ 15-9 \end{pmatrix}$ 0 渡邊 愛美 新妻 涼音 只野 瑠菜</p> <p>小田 珠生 2 $\begin{pmatrix} 15-8 \\ 15-12 \end{pmatrix}$ 0 高木 ゆうな 松崎 紗希 根本 麗奈</p> <p>小田 珠生 () 高木 ゆうな</p>		

<p>試合番号 A-1</p> <p>しゃとる2000レディ 2 - 0 小名浜一中C</p> <p>有馬 洋子 1 $\left(\begin{matrix} 21-2 \\ 0 \end{matrix} \right)$ 関根 桃羽 菅谷 安里紗 0 遠藤 ひな</p> <p>鈴木 初江 1 $\left(\begin{matrix} 21-9 \\ 0 \end{matrix} \right)$ 箱崎 杏夏 菅谷 ゆかり 0 鈴木 愛理</p> <p>菅谷 ゆかり $\left(\begin{matrix} \\ \end{matrix} \right)$ 関根 桃羽</p>	<p>試合番号 A-2</p> <p>三 和 中 2 - 0 上遠野中学校B</p> <p>大谷 悠夏 1 $\left(\begin{matrix} 21-9 \\ 0 \end{matrix} \right)$ 鈴木 蓮華 青木 成美 0 遠藤 海里</p> <p>大竹 志歩 1 $\left(\begin{matrix} 21-10 \\ 0 \end{matrix} \right)$ 面川 七星 永山 美里 0 中田 ころこ</p> <p>阿部 澄香 $\left(\begin{matrix} \\ \end{matrix} \right)$ 上遠野 瑠泉</p>	<p>試合番号 A-3</p> <p>G. Iガールズ 2 - 0 上遠野中学校A</p> <p>鈴木 優里 1 $\left(\begin{matrix} 21-13 \\ 0 \end{matrix} \right)$ 折笠 凜 藁谷 雅 0 岩崎 愛奈</p> <p>藁谷 佳奈 1 $\left(\begin{matrix} 21-8 \\ 0 \end{matrix} \right)$ 井上 遥 神谷 麻帆 0 藁谷 優月</p> <p>阿部 美海 $\left(\begin{matrix} \\ \end{matrix} \right)$ 蛭田 寧々</p>
<p>試合番号 A-4</p> <p>しゃとる2000レディ 2 - 0 小名浜一中B</p> <p>菅谷 安里紗 1 $\left(\begin{matrix} 21-13 \\ 0 \end{matrix} \right)$ 高内 里緒菜 有馬 洋子 0 平子 菜々</p> <p>鈴木 初江 1 $\left(\begin{matrix} 21-5 \\ 0 \end{matrix} \right)$ 引地 菜摘 菅谷 ゆかり 0 吉本 さくら</p> <p>菅谷 ゆかり $\left(\begin{matrix} \\ \end{matrix} \right)$ 新妻 美空</p>	<p>試合番号 A-5</p> <p>上遠野中学校B 2 - 0 小名浜一中C</p> <p>面川 七星 1 $\left(\begin{matrix} 21-14 \\ 0 \end{matrix} \right)$ 遠藤 ひな 中田 ころこ 0 箱崎 杏夏</p> <p>鈴木 蓮華 1 $\left(\begin{matrix} 21-9 \\ 0 \end{matrix} \right)$ 鈴木 愛理 上遠野 瑠泉 0 関根 桃羽</p> <p>遠藤 海里 $\left(\begin{matrix} \\ \end{matrix} \right)$ 岡本 彩香</p>	<p>試合番号 A-6</p> <p>三 和 中 2 - 0 G. Iガールズ</p> <p>青木 成美 1 $\left(\begin{matrix} 21-19 \\ 0 \end{matrix} \right)$ 藁谷 佳奈 大谷 悠夏 0 神谷 麻帆</p> <p>大竹 志歩 1 $\left(\begin{matrix} 22-20 \\ 0 \end{matrix} \right)$ 藁谷 雅 永山 美里 0 鈴木 優里</p> <p>阿部 澄香 $\left(\begin{matrix} \\ \end{matrix} \right)$ 阿部 美海</p>
<p>試合番号 A-7</p> <p>上遠野中学校A 2 - 0 小名浜一中B</p> <p>蛭田 寧々 1 $\left(\begin{matrix} 21-12 \\ 0 \end{matrix} \right)$ 平子 菜々 藁谷 優月 0 新妻 美空</p> <p>折笠 凜 1 $\left(\begin{matrix} 21-14 \\ 0 \end{matrix} \right)$ 吉本 さくら 岩崎 愛奈 0 引地 菜摘</p> <p>井上 遥 $\left(\begin{matrix} \\ \end{matrix} \right)$ 新妻 美空</p>	<p>試合番号 A-8</p> <p>上遠野中学校B 2 - 0 しゃとる2000レディ</p> <p>遠藤 海里 1 $\left(\begin{matrix} 21-15 \\ 0 \end{matrix} \right)$ 有馬 洋子 中田 ころこ 0 菅谷 安里紗</p> <p>面川 七星 1 $\left(\begin{matrix} 21-17 \\ 0 \end{matrix} \right)$ 鈴木 初江 鈴木 蓮華 0 菅谷 ゆかり</p> <p>上遠野 瑠泉 $\left(\begin{matrix} \\ \end{matrix} \right)$ 渡辺 由美</p>	<p>試合番号 A-9</p> <p>三 和 中 2 - 1 小名浜一中C</p> <p>大谷 悠夏 1 $\left(\begin{matrix} 21-8 \\ 0 \end{matrix} \right)$ 遠藤 ひな 大竹 志歩 0 鈴木 愛理</p> <p>永山 美里 0 $\left(\begin{matrix} 16-21 \\ 1 \end{matrix} \right)$ 箱崎 杏夏 鈴木 夏音 1 関根 桃羽</p> <p>青木 成美 1 $\left(\begin{matrix} 21-4 \\ 0 \end{matrix} \right)$ 岡本 彩香</p>
<p>試合番号 A-10</p> <p>G. Iガールズ 2 - 0 小名浜一中B</p> <p>藁谷 佳奈 1 $\left(\begin{matrix} 21-10 \\ 0 \end{matrix} \right)$ 高内 里緒菜 神谷 麻帆 0 平子 菜々</p> <p>藁谷 雅 1 $\left(\begin{matrix} 21-14 \\ 0 \end{matrix} \right)$ 引地 菜摘 阿部 美海 0 新妻 美空</p> <p>鈴木 優里 $\left(\begin{matrix} \\ \end{matrix} \right)$ 吉本 さくら</p>	<p>試合番号 A-11</p> <p>上遠野中学校A 2 - 0 小名浜一中C</p> <p>蛭田 寧々 1 $\left(\begin{matrix} 21-13 \\ 0 \end{matrix} \right)$ 関根 桃羽 折笠 凜 0 遠藤 ひな</p> <p>岩崎 愛奈 1 $\left(\begin{matrix} 21-15 \\ 0 \end{matrix} \right)$ 箱崎 杏夏 藁谷 優月 0 鈴木 愛理</p> <p>井上 遥 $\left(\begin{matrix} \\ \end{matrix} \right)$ 鈴木 愛理</p>	<p>試合番号 A-12</p> <p>三 和 中 2 - 1 しゃとる2000レディ</p> <p>永山 美里 0 $\left(\begin{matrix} 10-21 \\ 1 \end{matrix} \right)$ 有馬 洋子 鈴木 夏音 1 菅谷 ゆかり</p> <p>大谷 悠夏 1 $\left(\begin{matrix} 21-14 \\ 0 \end{matrix} \right)$ 菅谷 安里紗 青木 成美 0 鈴木 初江</p> <p>大竹 志歩 1 $\left(\begin{matrix} 21-13 \\ 0 \end{matrix} \right)$ 菅谷 ゆかり</p>

<p>試合番号 A-13</p> <p>G. Iガールズ 2 - 0 上遠野中学校B</p> <p>神谷 麻帆 1 $\left(\begin{smallmatrix} 21-14 \\ \end{smallmatrix} \right)$ 0 鈴木 蓮華 鈴木 優里 1 $\left(\begin{smallmatrix} \end{smallmatrix} \right)$ 0 中田 ころこ</p> <p>藁谷 佳奈 1 $\left(\begin{smallmatrix} 21-10 \\ \end{smallmatrix} \right)$ 0 面川 七星 藁谷 雅 1 $\left(\begin{smallmatrix} \end{smallmatrix} \right)$ 0 上遠野 瑠泉</p> <p>阿部 美海 $\left(\begin{smallmatrix} \end{smallmatrix} \right)$ 遠藤 海里</p>	<p>試合番号 A-14</p> <p>上遠野中学校A 2 - 0 <small>しゃとる2000レディ</small></p> <p>蛭田 寧々 1 $\left(\begin{smallmatrix} 21-9 \\ \end{smallmatrix} \right)$ 0 有馬 洋子 折笠 凜 1 $\left(\begin{smallmatrix} \end{smallmatrix} \right)$ 0 菅谷 安里紗</p> <p>岩崎 愛奈 1 $\left(\begin{smallmatrix} 21-10 \\ \end{smallmatrix} \right)$ 0 菅谷 ゆかり 藁谷 優月 1 $\left(\begin{smallmatrix} \end{smallmatrix} \right)$ 0 鈴木 初江</p> <p>井上 遥 $\left(\begin{smallmatrix} \end{smallmatrix} \right)$ 渡辺 由美</p>	<p>試合番号 A-15</p> <p>小名浜一中C 2 - 1 小名浜一中B</p> <p>岡本 彩香 0 $\left(\begin{smallmatrix} 18-21 \\ \end{smallmatrix} \right)$ 1 高内 里緒菜 鈴木 愛理 0 $\left(\begin{smallmatrix} \end{smallmatrix} \right)$ 1 平子 菜々</p> <p>遠藤 ひな 1 $\left(\begin{smallmatrix} 21-15 \\ \end{smallmatrix} \right)$ 0 新妻 美空 箱崎 杏夏 1 $\left(\begin{smallmatrix} \end{smallmatrix} \right)$ 0 引地 菜摘</p> <p>関根 桃羽 1 $\left(\begin{smallmatrix} 21-15 \\ \end{smallmatrix} \right)$ 0 吉本 さくら</p>
<p>試合番号 A-16</p> <p>三和中 2 - 1 上遠野中学校A</p> <p>永山 美里 0 $\left(\begin{smallmatrix} 20-22 \\ \end{smallmatrix} \right)$ 1 蛭田 寧々 青木 成美 0 $\left(\begin{smallmatrix} \end{smallmatrix} \right)$ 1 折笠 凜</p> <p>大谷 悠夏 1 $\left(\begin{smallmatrix} 21-12 \\ \end{smallmatrix} \right)$ 0 岩崎 愛奈 鈴木 夏音 1 $\left(\begin{smallmatrix} \end{smallmatrix} \right)$ 0 藁谷 優月</p> <p>大竹 志歩 1 $\left(\begin{smallmatrix} 21-4 \\ \end{smallmatrix} \right)$ 0 井上 遥</p>	<p>試合番号 A-17</p> <p>上遠野中学校B 2 - 0 小名浜一中B</p> <p>面川 七星 1 $\left(\begin{smallmatrix} 21-16 \\ \end{smallmatrix} \right)$ 0 高内 里緒菜 中田 ころこ 1 $\left(\begin{smallmatrix} \end{smallmatrix} \right)$ 0 新妻 美空</p> <p>遠藤 海里 1 $\left(\begin{smallmatrix} 21-6 \\ \end{smallmatrix} \right)$ 0 引地 菜摘 上遠野 瑠泉 1 $\left(\begin{smallmatrix} \end{smallmatrix} \right)$ 0 吉本 さくら</p> <p>鈴木 蓮華 $\left(\begin{smallmatrix} \end{smallmatrix} \right)$ 平子 菜々</p>	<p>試合番号 A-18</p> <p>G. Iガールズ 2 - 0 <small>しゃとる2000レディ</small></p> <p>神谷 麻帆 1 $\left(\begin{smallmatrix} 21-18 \\ \end{smallmatrix} \right)$ 0 有馬 洋子 藁谷 雅 1 $\left(\begin{smallmatrix} \end{smallmatrix} \right)$ 0 菅谷 ゆかり</p> <p>鈴木 優里 1 $\left(\begin{smallmatrix} 21-14 \\ \end{smallmatrix} \right)$ 0 菅谷 安里紗 藁谷 佳奈 1 $\left(\begin{smallmatrix} \end{smallmatrix} \right)$ 0 鈴木 初江</p> <p>阿部 美海 $\left(\begin{smallmatrix} \end{smallmatrix} \right)$ 渡辺 由美</p>
<p>試合番号 A-19</p> <p>G. Iガールズ 2 - 1 小名浜一中C</p> <p>藁谷 雅 0 $\left(\begin{smallmatrix} 16-21 \\ \end{smallmatrix} \right)$ 1 関根 桃羽 阿部 美海 0 $\left(\begin{smallmatrix} \end{smallmatrix} \right)$ 1 鈴木 愛理</p> <p>藁谷 佳奈 1 $\left(\begin{smallmatrix} 21-3 \\ \end{smallmatrix} \right)$ 0 箱崎 杏夏 神谷 麻帆 1 $\left(\begin{smallmatrix} \end{smallmatrix} \right)$ 0 遠藤 ひな</p> <p>鈴木 優里 1 $\left(\begin{smallmatrix} 21-4 \\ \end{smallmatrix} \right)$ 0 岡本 彩香</p>	<p>試合番号 A-20</p> <p>三和中 2 - 0 小名浜一中B</p> <p>青木 成美 1 $\left(\begin{smallmatrix} 21-2 \\ \end{smallmatrix} \right)$ 0 新妻 美空 大谷 悠夏 1 $\left(\begin{smallmatrix} \end{smallmatrix} \right)$ 0 吉本 さくら</p> <p>大竹 志歩 1 $\left(\begin{smallmatrix} 21-2 \\ \end{smallmatrix} \right)$ 0 高内 里緒菜 永山 美里 1 $\left(\begin{smallmatrix} \end{smallmatrix} \right)$ 0 平子 菜々</p> <p>鈴木 夏音 $\left(\begin{smallmatrix} \end{smallmatrix} \right)$ 引地 菜摘</p>	<p>試合番号 A-21</p> <p>上遠野中学校B 2 - 1 上遠野中学校A</p> <p>面川 七星 1 $\left(\begin{smallmatrix} 21-17 \\ \end{smallmatrix} \right)$ 0 蛭田 寧々 遠藤 海里 1 $\left(\begin{smallmatrix} \end{smallmatrix} \right)$ 0 藁谷 優月</p> <p>上遠野 瑠泉 0 $\left(\begin{smallmatrix} 17-21 \\ \end{smallmatrix} \right)$ 1 岩崎 愛奈 鈴木 蓮華 0 $\left(\begin{smallmatrix} \end{smallmatrix} \right)$ 1 折笠 凜</p> <p>中田 ころこ 1 $\left(\begin{smallmatrix} 21-19 \\ \end{smallmatrix} \right)$ 0 井上 遥</p>

第44回いわき市バドミントン大会要項

(市民種目別体育大会バドミントン競技)

1. 主催 いわき市

2. 主管 いわき市バドミントン協会

3. 協賛 未定

4. 対象 いわき市に居住又は、勤務している健康な市民
ただし、男子1部・女子1部はいわき地区以外からの参加も可とする

5. 期日 令和4年2月23日(木)8時開場 9時開始

6. 場所 いわき市立総合体育館

7. 競技種目

男子ダブルス…1(市外からの参加可), 2, 3, 4部

女子ダブルス…1(市外からの参加可), 2, 3, 4部

クラス認定は基本的には申込み通り

前種目別大会にて、2位までの入賞者はペア違いの場合も必ず上の部へ参加して下さい

また、組み合わせ会議時にエントリーの部と実力で差があると判断されれば部の変更もあります

高校生が一番下の部にはエントリーできません

参加人数によっては、部の合併の可能性もあり得ます

8. 競技方法

各ブロック内リーグ戦、以降トーナメント戦方式

(ポイント制限は、組合せ会議にて参加人数等を考慮した上で決定します)

9. 参加料

1人2,000円当日徴収

令和4年度未登録者は、参加料とは別に大人500円・高校生以下300円の登録料を納入して下さい

登録は、年間を通し1人1クラブ・団体(学校名)とし、最初に登録した団体名以外で申込み場合は、別途徴収、いわき市外の1部出場者も同様とします

10. 申込方法

HPに記載された申込み専用フォームサイトよりご入力下さい

(各団体で申込みを行う場合は、実力が上位の者から先に入力をして下さい)

11. 締切り

令和5年2月11日(土)まで

12. その他

① シャトルコックはすべて本部より出ます

② 令和4年度日本バドミントン協会競技規則、同大会運営規程及び同公認審判規定とします

③ 組合せは、主催者一任とします

④ 氏名や団体名、撮影した写真、大会結果等も含め、関連するHP上に公開します

⑤ 大会中の事故、けが、疾病については、主催者はその責を負いません

ご あ い さ つ

いわき市体育協会 会長 坂本 満恵

第55回いわき市スポーツ大会の開催にあたり、一言ごあいさつ申し上げます。

スポーツは、人間性を豊かにするとともに、健康で明るく活力に満ちた生活を送るうえで、極めて重要なものとなっております。

本協会では、競技スポーツの向上と生涯スポーツの普及・振興を二大目標として掲げ、本市のスポーツ振興に努めているところであり、競技スポーツについては、国民体育大会等において本市の選手が優秀な成績を収めること、さらには国際大会に出場する選手を輩出すること等を目標に、競技力の向上に取り組んでおります。

本大会は、スポーツの普及・振興はもとより、健康で明るく、豊かな市民生活の向上に寄与するものとして、本協会の主要な事業の一つとして位置付けている大会であり、また、第75回福島県総合体育大会及び令和4年度福島県スポーツ少年団体育大会へ出場する選手選考会を兼ねた大会であるとともに、その先の第77回国民体育大会「いちご一会とちぎ国体」にも通ずる重要な大会であります。

本大会に参加される選手の皆様には、コロナ禍により練習など様々な制限があったと思いますが、日頃鍛えた力と技を十分に発揮されますとともに、スポーツを通じ、友情と親睦を深めてくださるよう希望します。

結びに、本大会の開催に際しまして、御協力と御支援を頂きました関係者の皆様に心から感謝申し上げますとともに、選手の皆様の御健闘をお祈り申し上げます。あいさつといたします。

令和4年5月