

一般男子ダブルス

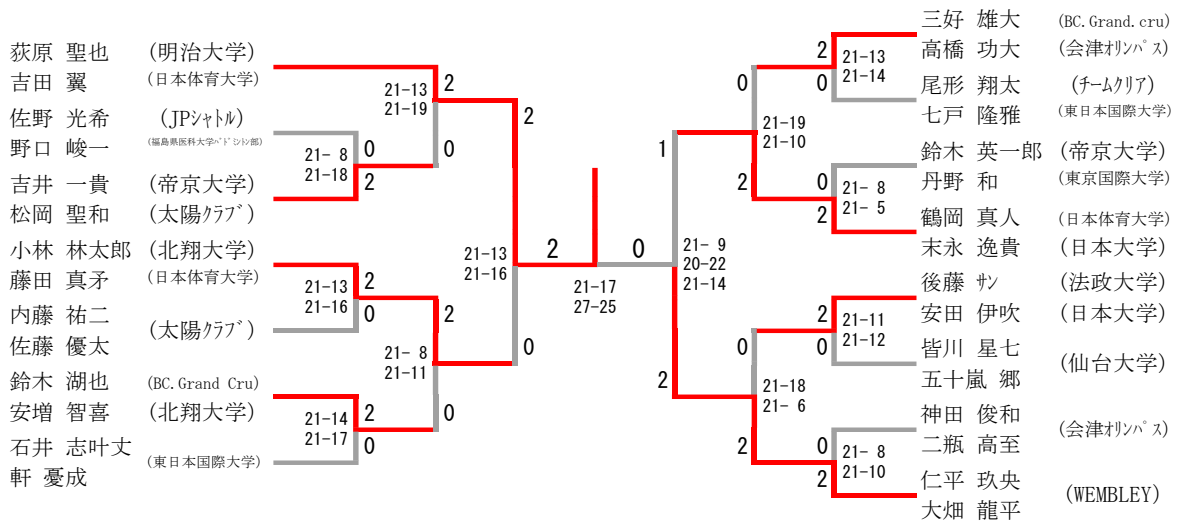

一般女子ダブルス

| | | | | |
|--------|------------|-------|---|---|
| 千葉 美采 | (日本体育大学) | | | |
| 阿部 風花 | | 21-10 | 2 | |
| 今野 史織 | | 21- 6 | | |
| 大内 裕生 | (Stella) | | 0 | 0 |
| 藤田 舞乃 | (郡山支援学校教員) | 21-18 | 0 | |
| 栗城 沙耶香 | (Link) | 21-17 | 2 | |

30歳以上男子ダブルス

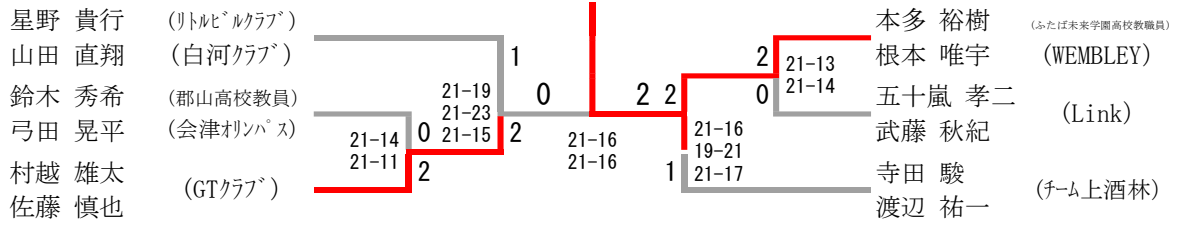

30歳以上女子ダブルス

| | | | | |
|-------|-----------------|-------|-------|---|
| 寺田 加奈 | (喜多方桐桜高教員) | | | |
| 芳賀 沙織 | (BC. Grand cru) | | 21- 9 | 0 |
| 守谷 夏未 | | | 21-10 | |
| 本田 理奈 | (ASC) | | | 2 |
| 川田 依香 | | 21-13 | 0 | |
| 赤澤 心 | (GTクラブ) | 21-11 | 2 | |

40歳以上男子ダブルス

| | | | |
|--|--|---|--|
| 太田 秀幸 大寺 真史 佐藤 昭夫 野地 孝幸 土佐 正規 大森 一史 | (渡利つくし) (酔羽會) (太陽クラブ) (Grand Cru) (裏磐梯倶楽部) | <p style="font-size: small; margin: 0;"> 21-9 0 21-10 2 21-14 0 21-19 0 18-21 1 21-16 2 26-24 0 21-10 2 21-14 0 2-0 </p> | 小野里 浩治 (雑技団) 須藤 渉 (日新クラブ) 高橋 学 (福島クラブ) 松本 健一郎 吉田 哲也 (若松ガス) 加藤 成樹 (県立医大) |
|--|--|---|--|

40歳以上女子ダブルス

| | | | |
|--------|------------------|-------|---|
| 皆川 紀代美 | (フォルテンモ) | | |
| 遠藤 牧子 | | 23-21 | 0 |
| 阿部 弘美 | | 21-17 | 2 |
| 茂木 里織 | (SHUTTLE ACTIVE) | | |

50歳以上男子ダブルス

| | | | | |
|-------|-------------|-------|---|---|
| 高橋 裕一 | (あいづアルチクラブ) | | | |
| 齋藤 勝明 | (チーム上酒林) | 21-10 | 2 | |
| 山口 善胤 | (マツプレ. BC) | 21- 8 | | |
| 玉川 慎也 | (サムソン) | 22-20 | 2 | 0 |
| 逸見 信之 | | 25-23 | 0 | |
| 民安 義仁 | (FREEDOM) | | | |

50歳以上女子ダブルス

| | | | |
|--------|-----------|-------|---|
| 藤井 康子 | (FREEDOM) | | |
| 西山 弥生 | | 21-16 | 0 |
| 塚野 美和子 | (土曜クラブ) | 21-14 | 2 |
| 齋藤 栄子 | (会津シャトル) | | |

混合ダブルス

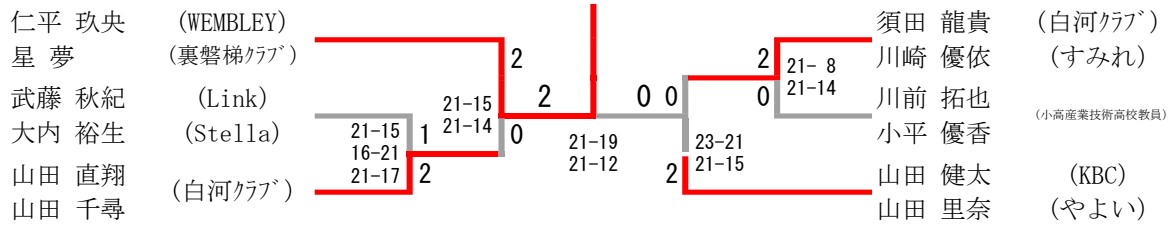

一般男子シングルス

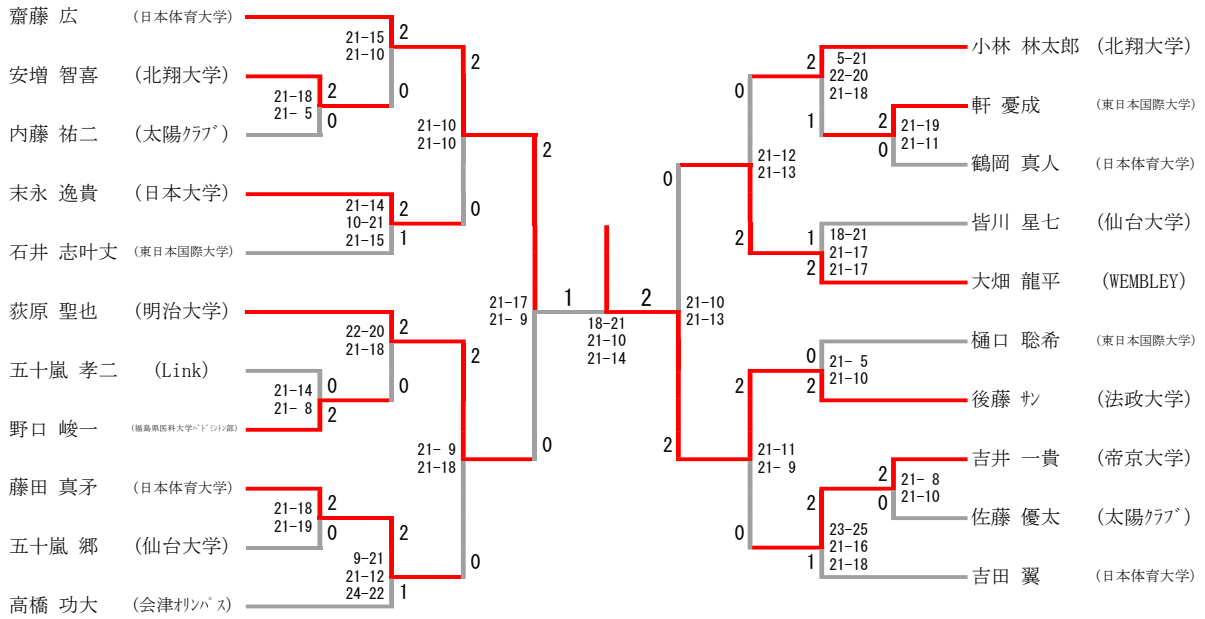

三位決定戦



一般女子シングルス

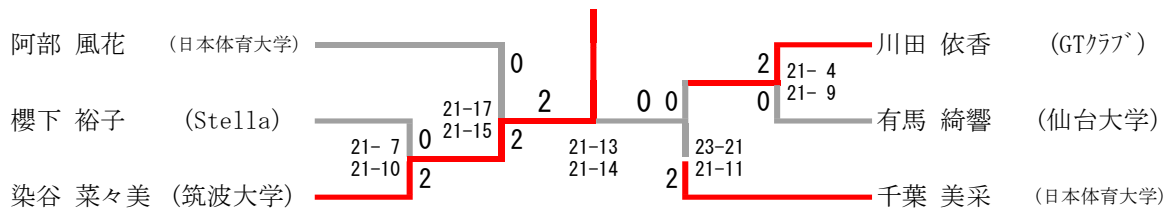

三位決定戦

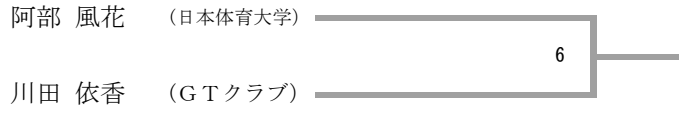

30歳以上男子シングルス

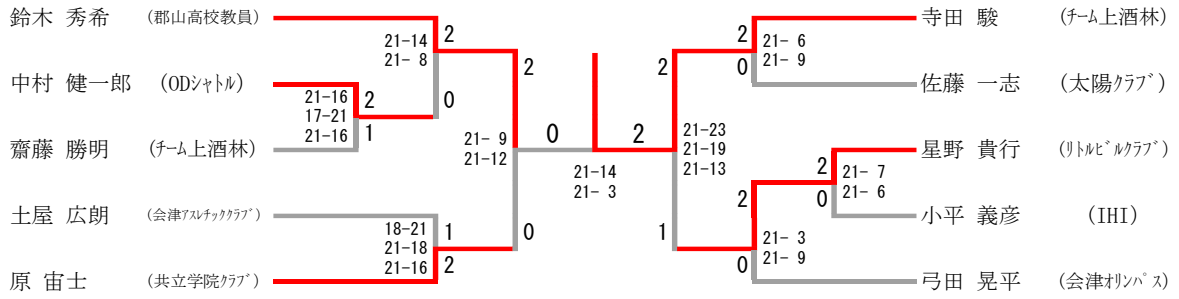

40歳以上男子シングルス

