

女子ダブルス 1部	早尾 内山	佐藤 渡辺	阿部 茂木	川崎 今野	村田 舟木	勝敗	順位
早尾 智美 (KBC) 内山 好美 (タカハシクラブ)		× 8-15 11-15	○ 12-15 15-8 15-10	× 9-15 6-15	○ 15-6 11-15 15-3	M 2-2 G 4-6 P 117-117	3
佐藤 美華 (MARRY) 渡辺 香織 (JPシャトル)	○ 15-8 15-11		○ 15-9 15-11	× 10-15 13-15	○ 15-8 15-7	M 3-1 G 6-2 P 113-84	2
阿部 弘美 (SHUTTLE ACTIVE) 茂木 里織	× 15-12 8-15 10-15	× 9-15 11-15		× 9-15 10-15	× 15-10 14-15 9-15	M 0-4 G 2-8 P 110-142	5
川崎 優依 (MARRY) 今野 史織 (P・A・D)	○ 15-9 15-6	○ 15-10 15-13	○ 15-9 15-10		○ 15-8 15-11	M 4-0 G 8-0 P 120-76	1
村田 泉 (Wing Soul) 舟木 真李絵 (earth)	× 6-15 15-11 3-15	× 8-15 7-15	○ 10-15 15-14 15-9	× 8-15 11-15		M 1-3 G 3-7 P 98-139	4

第30回ラスコダブルス大会

平成35年8月12日 福島トヨタクラウンアリーナ

女子ダブルス 2部 1ブロック	鈴木 紺	木野 莉	根渡 爽	本邊 優	鈴木 裕	木村 美	青木 真	木村 紫	勝敗	順位
鈴木 愛夏 (安達高校)			x	8-15	x	10-15	o	M 1-2 G 2-4 P 78-60		3
紺野 莉緒			13-15		x	5-15	-x			
根本 爽香 (jpシヤトル)	o	15-8			x	11-15	o	M 2-1 G 4-2 P 95-51		2
渡邊 優那	15-13				12-15		-x			
鈴木 裕子 (SHUTTLE ACTIVE)	o	15-10					o	M 3-0 G 6-0 P 102-38		1
中村 美和	15-5				15-12		-x			
青木 真穂 (東北村田製作所)	x	x	x	x				M 0-3 G 0-6 P 0-126		4
鈴木 紫穂	x-	x-	x-							

女子ダブルス 2部 2ブロック	大森 浩子	森羽 雅子	阿部 美奈	部内 千夏	高野 さつき	野澤 爽愛	村松 里美	松橋 彩	勝敗	順位
大森 浩子 (SHUTTLE ACTIVE)			o	15-2	o	15-8	x	M 2-1 G 4-2 P 81-52		2
森羽 雅子			15-1		15-11		11-15			
阿部 美奈 (本宮ジュニア)	x	2-15			x	5-15	x	M 0-3 G 0-6 P 30-90		4
部内 千夏	1-15				11-15		4-15			
高野 さつき (STB)	x	8-15			o	15-5	o	M 2-1 G 4-3 P 89-87		3
野澤 爽愛	11-15				15-11		15-14 10-15 15-12			
村松 里美 (びんぼんぼん)	o	15-11	o	15-4	x	14-15		M 2-1 G 5-2 P 101-72		1
松橋 彩	15-10		15-7		15-10	12-15				

女子ダブルス 2部 3ブロック	藁谷 佳奈	丸山 真央	佐藤 瑠奈	藤小 島	葛城 美貴	城川 絢子	勝敗	順位
藁谷 佳奈 (磐城桜が丘高等学校)			o	15-9	x	11-15	M 1-1 G 3-2 P 65-62	2
丸山 真央			15-9		15-14	9-15		
佐藤 瑠奈 (橋高校)	x	9-15			x	6-15	M 0-2 G 0-4 P 32-60	3
藤小 島 希実	9-15				8-15			
葛城 美貴 (Team B. B)	o	15-11			o	15-6	M 2-0 G 4-1 P 74-49	1
城川 絢子 (福島クラブ)	14-15 15-9				15-8			

女子ダブルス 2部 4ブロック	菅野 美咲	清水 瑩	鈴木 優	木崎 香奈子	福田 彩乃	田吉 悠里	勝敗	順位
菅野 美咲 (橋高校)			x	10-15	o	14-15	M 1-1 G 2-3 P 59-55	2
清水 瑩			5-15		15-7	15-3		
鈴木 優 (MARRY)	o	15-10			o	15-2	M 2-0 G 4-0 P 60-18	1
木崎 香奈子	15-5				15-1			
福田 彩乃 (白河高校)	x	15-14	x	2-15			M 0-2 G 1-4 P 28-74	3
田吉 悠里	7-15 3-15		1-15					

女子ダブルス 2部 5ブロック	大河原 心晴	白木 里英	菅野 愛莉	黒沢 流空	佐久間 萌	山形 奈央	勝敗	順位
大河原 心晴 (白河旭高校)			o	15-13	o	15-10	M 2-0 G 4-1 P 74-57	1
白木 里英			14-15 15-13		15-6			
菅野 愛莉 (東和中学校)	x	13-15			o	12-15	M 1-1 G 3-3 P 83-79	2
黒沢 流空 (川俣中学校)	15-14 13-15				15-10 15-10			
佐久間 萌 (Aクラブ)	x	10-15	x	15-12			M 0-2 G 1-4 P 51-72	3
山形 奈央	6-15		10-15 10-15					

女子ダブルス 2部 6ブロック	伊藤 葵	渡辺 優依	齋藤 真衣	田邊 紫苑	加藤 節子	渡辺 美津子	勝敗	順位
伊藤 葵 (本宮高校)			x	5-15	x	2-15	M 0-2 G 0-4 P 25-60	3
渡辺 優依			5-15		13-15			
齋藤 真衣 (MARRY)	o	15-5			o	15-11	M 2-0 G 4-0 P 60-31	1
田邊 紫苑	15-5				15-10			
加藤 節子 (SHUTTLE ACTIVE)	o	15-2	x	11-15			M 1-1 G 2-2 P 51-45	2
渡辺 美津子	15-13		10-15					

女子ダブルス 2部 7ブロック	小松 垂優	東司 結花	今典子	圓谷 博美	根本 真理子	安田 成美	勝敗	順位
小松 垂優 (本宮高校)			x	7-15	x	15-6	M 0-2 G 1-4 P 47-66	3
東司 結花			5-15		9-15 11-15			
今典子 (NPM)	o	15-7			o	15-10	M 2-0 G 4-1 P 74-51	1
圓谷 博美	15-5				14-15 15-14			
根本 真理子 (福島クラブ)	o	6-15	x	10-15			M 1-1 G 3-3 P 75-79	2
安田 成美	15-9 15-11		10-15 14-15					

女子ダブルス 2部 8ブロック	鈴木 里桜	立川 ひまり	小松 真歩	神永 陽香	樋口 美咲	柴田 真歩	勝敗	順位
鈴木 里桜 (本宮ジュニア)			o	15-8	x	10-15	M 1-1 G 2-2 P 50-47	2
立川 ひまり			15-9		10-15			
小松 真歩 (白河旭高校)	x	8-15			x	5-15	M 0-2 G 0-4 P 34-60	3
神永 陽香	9-15				12-15			
樋口 美咲 (福島商業高校)	o	15-10	o	15-5			M 2-0 G 4-0 P 60-37	1
柴田 真歩	15-10		15-12					

女子ダブルス 2部 9ブロック	野地 絵利	野地 梨花	川村 萌々	藤原 朱里	佐藤 彩絵子	草野 月那	勝敗	順位
野地 絵利 (SHUTTLE ACTIVE)			x	14-15	o	15-11	M 1-1 G 3-2 P 67-59	2
野地 梨花 (福島東高校)			15-10 8-15		15-8			
川村 萌々 (福島大学)	o	15-14			o	15-12	M 2-0 G 4-1 P 70-55	1
藤原 朱里	10-15 15-8				15-6			
佐藤 彩絵子 (白河高校)	x	11-15	x	12-15			M 0-2 G 0-4 P 37-60	3
草野 月那 (白河旭高校)	8-15		6-15					

女子ダブルス 2部 (B) 決勝トーナメント

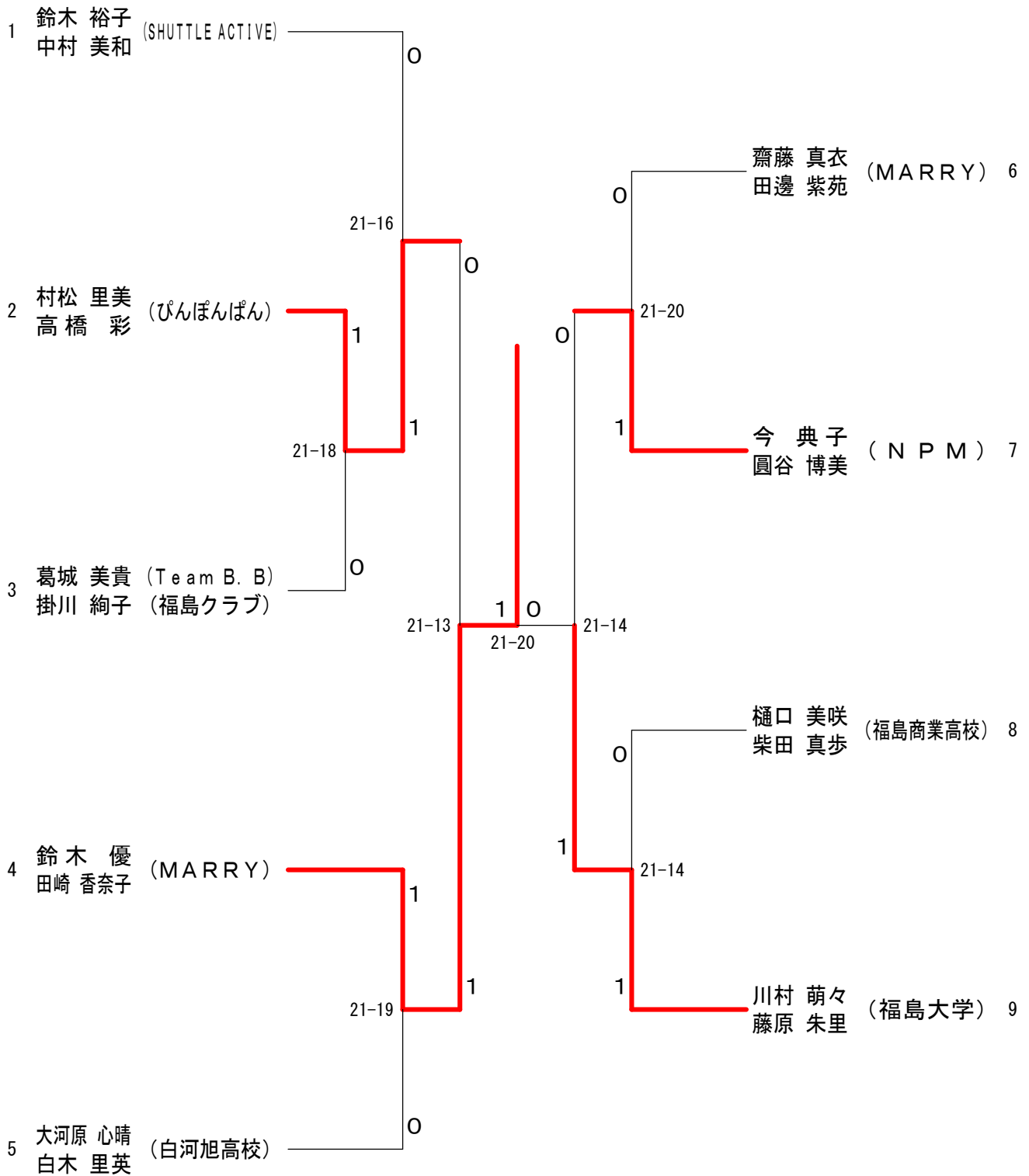

第30回ラスコダブルス大会

平成35年8月12日 福島トヨタクラウンアリーナ

女子ダブルス 3部 1ブロック	土菅	屋野	八渡	木辺	富飯	岡田	安浅	田野	勝敗	順位
土屋 美咲 菅野 心愛 (本宮ジュニア)			○ 15-6 15-9		○ 15-12 13-15 15-14		○ 15-7 14-15 15-5		M 3-0 G 6-2 P 117-83	1
八木 悠花 渡 辺 葉 (福島東高等学校)	×	6-15 9-15			×	×	×		M 0-3 G 0-6 P 50-90	4
富岡 奈々 飯田 真尋 (白河旭高校)	×	12-15 15-13 14-15	○ 15-9 15-9				○ 10-15 15-7 15-6		M 2-1 G 5-3 P 111-89	2
安田 葵 浅野 紗耶 (びんぼんぼん)	×	7-15 15-14 5-15	○ 15-8 15-9		×	×			M 1-2 G 4-4 P 85-101	3

女子ダブルス 3部 2ブロック	齋藤	藤野	大和田	斎藤	藤邊	勝敗	順位
齋藤 明星 菅野 奏夏 (川俣中学校)			○ 15-4 15-5	×	×	M 1-1 G 2-2 P 48-39	2
大和田 花乃 國分 梨々花 (福島南高校)	×			×	×	M 0-2 G 0-4 P 25-60	3
齋藤 玲奈 渡邊 未琴 (御山バドミントンクラブ)	○ 15-9 15-9	○ 15-7 15-9				M 2-0 G 4-0 P 60-34	1

女子ダブルス 3部 3ブロック	木幡	幡原	佐紺	藤藤	桑八	折巻	勝敗	順位
木幡 結空 藤原 愛琉 (川俣中学校)				×	×		M 0-2 G 2-4 P 51-85	3
佐藤 由依 紺 藤 蘭 (福島北高校)	○ 11-15 15-9 15-3				×		M 1-1 G 2-3 P 65-57	2
桑折 あき 八巻 陽菜 (福島県立医科大学バドミントン部)	○ 14-15 15-0 15-9	○ 15-13 15-11					M 2-0 G 4-1 P 74-48	1

女子ダブルス 3部 4ブロック	菊影	地山	菊地	地間	尾崎	勝敗	順位
菊地 璃音 影山 和音 (本宮ジュニア)				×	×	M 0-2 G 0-4 P 29-60	3
菊地 莉夢葵 浅間 美優 (福島東高等学校)	○ 15-12 15-7				×	M 1-1 G 2-2 P 44-49	2
尾崎 麗桜 富永 怜愛 (仙台高等専門学校)	○ 15-6 15-4	○ 15-11 15-3				M 2-0 G 4-0 P 60-24	1

女子ダブルス 3部 5ブロック	田中	高根	高本	鈴菅	木野	勝敗	順位
田中 萌依 平子 夏音 (橘高校)			○ 15-4 15-9	×		M 1-1 G 2-2 P 48-43	2
高根 沙優 根本 凜 (福島東高等学校)	×			×		M 0-2 G 0-4 P 24-60	3
鈴木 虹歩 菅野 彩 (カラット)	○ 15-11 15-7	○ 15-7 15-4				M 2-0 G 4-0 P 60-29	1

女子ダブルス 3部 6ブロック	大谷	中村	武藤	藤内	勝敗	順位
大谷 優芽 草野 結子 (三和中学校)		○ 15-11 15-12	×		M 1-1 G 2-2 P 53-53	2
中村 梓美 佐々木 野々花 (橘高校)	×		×		M 0-2 G 0-4 P 41-60	3
武藤 詩 大内 このみ (桃ックス)	○ 15-10 15-13	○ 15-13 15-5			M 2-0 G 4-0 P 60-41	1

女子ダブルス 3部 7ブロック	熊谷	寺門	渡邊	勝敗	順位
熊谷 百葉 曳地 香里菜 (醸芳中学校)		×	×	M 0-2 G 0-4 P 22-60	3
寺門 未羽 齋藤 瞳衣 (白河旭高校)	○ 15-7 15-8		×	M 1-1 G 3-2 P 66-54	2
渡邊 礼子 菊地 英美 (SHUTTLE ACTIVE)	○ 15-4 15-3	○ 15-14 9-15 15-7		M 2-0 G 4-1 P 69-43	1

女子ダブルス 3部 8ブロック	川名	小林	平井	勝敗	順位
川名 麗 佐藤 志美 (本宮ジュニア)		×	×	M 0-2 G 0-4 P 38-60	3
小林 那奈 菅野 菜々美 (福島東高等学校)	○ 15-9 15-13		×	M 1-1 G 2-2 P 40-52	2
平井 純子 (HERO) 渡邊 友子 (大野田)	○ 15-9 15-7	○ 15-3 15-7		M 2-0 G 4-0 P 60-26	1

女子ダブルス 3部 9ブロック	松原	安藤	藤加	半澤	勝敗	順位
松原 水希 佐藤 玲菜 (本宮ジュニア)			○ 15-14 15-8	×	M 1-1 G 2-2 P 57-52	2
安藤 優 加藤 桃佳 (福島南高校)	×			×	M 0-2 G 0-4 P 35-60	3
半澤 礼子 大波 きぬ子 (SHUTTLE ACTIVE)	○ 15-14 15-13	○ 15-8 15-5			M 2-0 G 4-0 P 60-40	1

女子ダブルス 3部 10ブロック	安斎	長谷川	神尾	勝敗	順位
安斎 紗也香 杉島 里美 (東和キッズ)		○ 15-5 15-3	○ 15-9 14-15 15-5	M 2-0 G 4-1 P 74-37	1
長谷川 七菜 菅野 みのり (福島明成高校)	×		×	M 0-2 G 0-4 P 22-60	3
神尾 あや子 相馬 三枝子 (SHUTTLE ACTIVE)	×	○ 9-15 15-14 5-15	○ 15-8 15-6	M 1-1 G 3-2 P 59-58	2

女子ダブルス 3部 (C) 決勝トーナメント

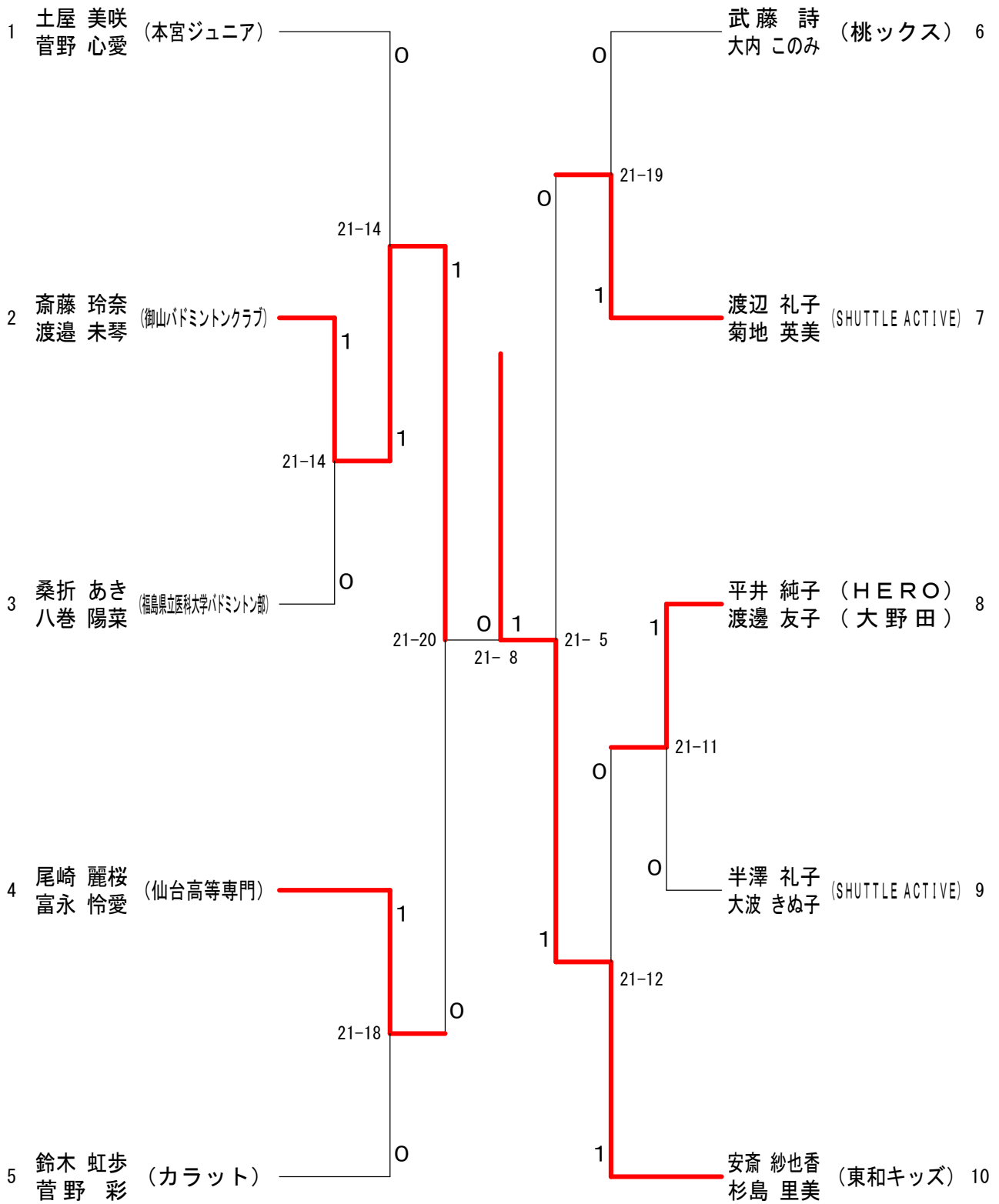

女子ダブルス 4部 1 ブロック	尾崎 玉山	佐藤 大	佐久間 加藤	角 緑	館 上	勝敗	順位
尾崎 美幸 (はねつき) 玉山 恵都	○	×	○	○	M 2-1 G 5-2 P 98-70	2	
佐藤 妃世莉 (蓬萊中学校) 大戸 真桜	×	○	×	×	M 0-3 G 0-6 P 17-90	4	
佐久間 ゆきこ (二本松クラブ) 加藤 奈々	○	○	○	○	M 3-0 G 6-1 P 99-58	1	
角 真宙 (蘆芳中学校) 館 舞香	×	○	×	○	M 1-2 G 2-4 P 71-67	3	

女子ダブルス 4部 2 ブロック	五十嵐 木村	佐藤 古川	丹 治	勝敗	順位
五十嵐 心亜 (Wing Soul) 木村 美来	○	○	○	M 2-0 G 4-0 P 60-25	1
佐藤 優愛 (シャトルくん) 古川 絹織	×	○	○	M 1-1 G 2-2 P 36-39	2
丹 治 希愛 (蓬萊中学校) 丹 治 七那	×	×	○	M 0-2 G 0-4 P 28-60	3

女子ダブルス 4部 3 ブロック	大 槻	安 齋	根 本	勝敗	順位
大槻 咲彩 (蓬萊中学校) 若 生 蘭	×	×	×	M 0-2 G 0-4 P 26-60	3
安齋 星愛 (東和キッズ) 杉島 ひまり	○	○	○	M 2-0 G 4-0 P 60-35	1
根本 悠生 (白河高校) 円谷 咲希	○	×	○	M 1-1 G 2-2 P 52-43	2

女子ダブルス 4部 4 ブロック	守 丹	武 渡	加 藤	勝敗	順位
守 美央 (蓬萊中学校) 丹 治 理捺	○	○	○	M 2-0 G 4-0 P 60-38	1
武藤 美侑 (白河高校) 渡邊 真結	×	○	○	M 1-1 G 2-3 P 59-69	2
加藤 羽夏 (三和中学校) 酒井 瞳胡	×	×	○	M 0-2 G 1-4 P 62-74	3

女子ダブルス 4部 5 ブロック	阿 部	室 井	今 野	勝敗	順位
阿部 百花 (三和中学校) 富澤 美咲	○	×	×	M 1-1 G 2-2 P 39-47	2
室井 紗空 (蓬萊中学校) 小川 陽菜	×	×	×	M 0-2 G 0-4 P 33-60	3
今野 絢子 (第一パドミントクラブ) 藤 井 瞳	○	○	○	M 2-0 G 4-0 P 60-25	1

女子ダブルス 4部 (D) 決勝トーナメント

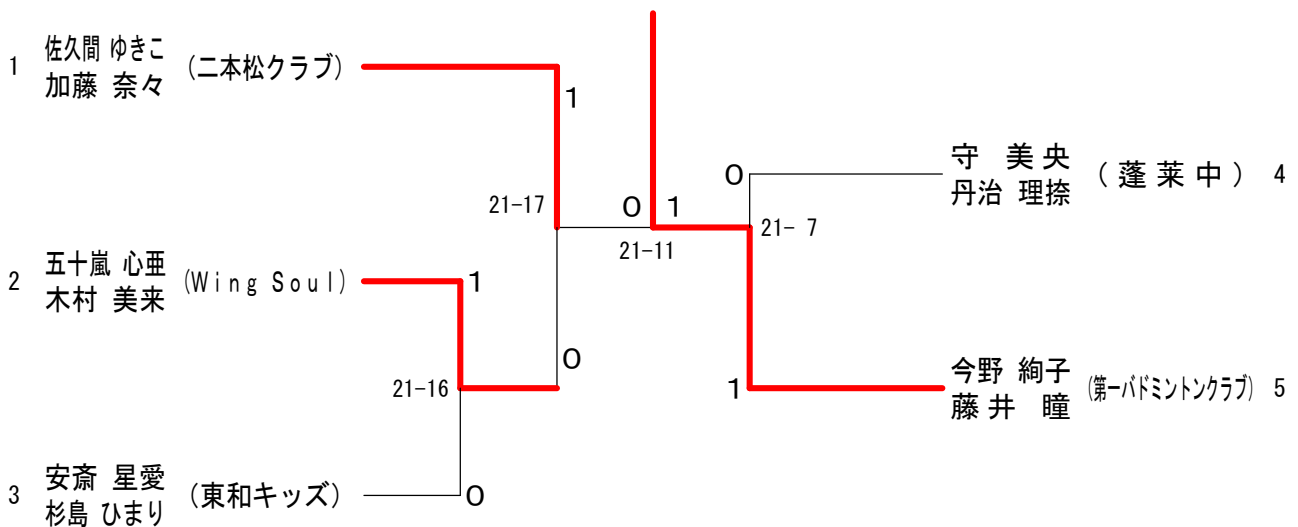

第30回ラスコダブルス大会

平成35年8月12日 福島トヨタクラウンアリーナ

男子ダブルス 1部 1ブロック	今菅 野	鈴木 武	木藤 溝	武藤 井	田中 富	中山 勝	勝敗	順位
今野 瑞希 (福島商業高校) 菅野 大和	○	×	×	×	×	M 0-3 G 0-6 P 45-90	4	
鈴木 駿 (東和クラブ) 武藤 大地	○	○	○	○	○	M 3-0 G 6-1 P 100-61	1	
武藤 秋紀 (MARRY) 溝井 大智	○	×	○	○	○	M 2-1 G 4-3 P 82-89	2	
田中 智幸 (福島クラブ) 富山 勝仁	○	×	×	×	×	M 1-2 G 4-4 P 111-98	3	

男子ダブルス 1部 2ブロック	大森 大	森内 小	山小野 寺	渡本 多	五十嵐 須	嵐田 勝	勝敗	順位
大森 夢稀 (裏磐梯?楽部) 大森 遥叶	○	×	○	×	×	M 1-2 G 2-5 P 79-91	3	
内山 洋輔 (タカハシクラブ) 小野寺 祐仁	○	○	○	○	○	M 3-0 G 6-0 P 90-72	1	
渡本 大 (福島クラブ) 本多 文彦	×	×	×	×	×	M 0-3 G 1-6 P 74-101	4	
五十嵐 孝二 (MARRY) 須田 龍貴	○	×	○	○	○	M 2-1 G 4-2 P 87-66	2	

男子ダブルス 1部 3ブロック	廣野 上	野部 今	佐藤 野	藤高 菅	橋野 野	勝敗	順位
廣野 梓星 (KUH) 上部	○	×	○	○	○	M 1-1 G 2-2 P 48-51	2
佐藤 祥平 (BBC) 今野 博隆	○	○	○	○	○	M 2-0 G 4-0 P 60-34	1
高橋 学 (福島クラブ) 菅野 優	×	×	×	×	×	M 0-2 G 0-4 P 37-60	3

男子ダブルス 1部 (E) 決勝トーナメント

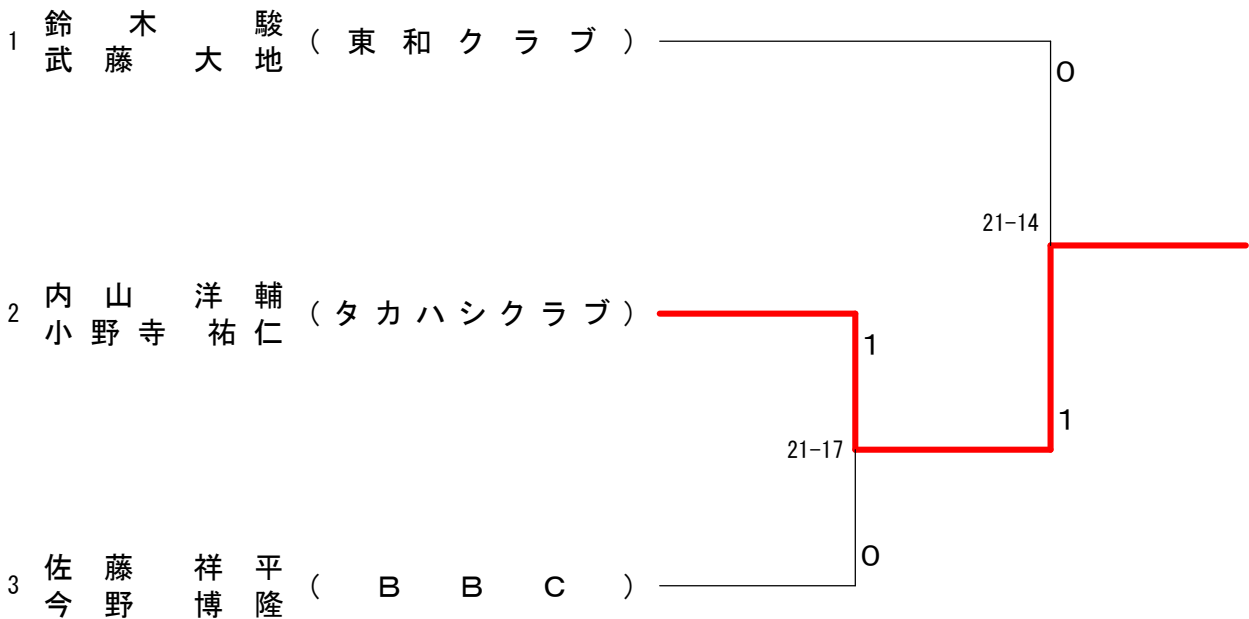

第30回ラスコダブルス大会

平成35年8月12日 福島トヨタクラウンアリーナ

男子ダブルス 2部 1 ブロック	山本 悠斗 鈴木 晴人 (福島明成高校)	菅野 将尚 菅野 潤一 (チームクリア)	加藤 和浩 齊藤 慶将 (フレンズ)	藤原 蒼太 根本 洗生 (福島大学)	勝敗	順位
	○	×	×	×	M 0-3 G 0-6 P 17-114	4
	○	○	×	×	M 1-2 G 2-4 P 75-77	3
	×	○	○	×	M 3-0 G 6-0 P 102-42	1
	×	○	×	○	M 2-1 G 4-2 P 92-53	2

男子ダブルス 2部 2 ブロック	氏家 俊輔 高橋 遼馬 (橋高校)	中野 琉希 浅野 弘大 (福島商業高校)	松本 蘭丸 八巻 歩夢 (福島工業高校)	遠藤 玲央 野本 大空 (Wing Soul)	勝敗	順位
	○	×	×	×	M 1-2 G 2-4 P 70-82	3
	×	○	×	×	M 0-3 G 1-6 P 81-103	4
	○	○	×	×	M 2-1 G 4-3 P 100-93	2
	○	○	○	○	M 3-0 G 6-0 P 90-63	1

男子ダブルス 2部 3 ブロック	高野 介聖 佐藤 匠 (はねつき)	上妻 浩聡 蕁谷 晃斗 (福島県立医科大学バドミントン部)	高橋 愛斗 玉川 尚 (チームクリア)	勝敗	順位
	○	○	○	M 2-0 G 4-0 P 60-49	1
	×	○	×	M 0-2 G 1-4 P 54-72	3
	×	○	○	M 1-1 G 2-3 P 66-59	2

男子ダブルス 2部 4 ブロック	米田 倭志 安斎 佑紀 (バード)	五十嵐 郷 佐藤 颯 (東和クラブ)	武藤 和紀 伊藤 大生 (本宮バドミントンクラブ)	勝敗	順位
	×	×	×	M 0-2 G 0-4 P 36-60	3
	○	○	○	M 2-0 G 4-0 P 60-28	1
	○	×	○	M 1-1 G 2-2 P 44-52	2

男子ダブルス 2部 5 ブロック	上部 陽 八巻 尚平 (KUH)	大内 雅也 大内 悠矢 (東和クラブ)	青山 空翔 青山 陽輝 (本宮ジュニア)	勝敗	順位
	○	○	○	M 2-0 G 4-0 P 60-32	1
	×	×	×	M 0-2 G 0-4 P 24-60	3
	×	○	○	M 1-1 G 2-2 P 47-39	2

男子ダブルス 2部 6 ブロック	斎須 俊希 佐藤 渉 (team MACHIDA)	椎名 光春 白石 利明 (MARRY)	磯 圭一 菅本 真矢 (はねつき)	勝敗	順位
	○	○	○	M 2-0 G 4-1 P 73-63	1
	×	×	×	M 0-2 G 1-4 P 60-73	3
	×	○	○	M 1-1 G 2-2 P 55-52	2

男子ダブルス 2部 7 ブロック	居城 敦史 菅野 哲矢 (新地町バドミントンクラブ)	梅原 優真 保住 悠翔 (二本松実業高校)	加藤 涼雅 本多 海翔 (二本松クラブ)	勝敗	順位
	○	○	○	M 2-0 G 4-0 P 60-30	1
	×	○	○	M 1-1 G 2-2 P 48-47	2
	×	×	○	M 0-2 G 0-4 P 29-60	3

男子ダブルス 2部 8 ブロック	佐藤 光希 佐藤 未来 (BBC)	我妻 大輝 千野 寅次 (福島工業高校)	鈴木 竜太 藤原 義喜 (はねつき)	勝敗	順位
	○	×	×	M 1-1 G 2-2 P 51-45	2
	×	○	×	M 0-2 G 0-4 P 28-60	3
	○	○	○	M 2-0 G 4-0 P 60-34	1

男子ダブルス 2部 9 ブロック	渡邊 裕基 漆山 宏直 (東北村田製作所)	遊佐 昂世 青柳 和希 (二本松クラブ)	吉成 蒼太 佐藤 世成 (白河高校)	勝敗	順位
	○	×	×	M 1-1 G 2-2 P 45-53	2
	×	○	×	M 0-2 G 1-4 P 54-71	3
	○	○	○	M 2-0 G 4-1 P 71-46	1

男子ダブルス 2部 10 ブロック	熊田 圭徒 片山 優大 (白河副都心バドミントン部08)	佐川 光 菅野 新 (二本松実業高校)	佐藤 直人 齋藤 功汰 (jpsシャトル)	勝敗	順位
	×	×	×	M 0-2 G 0-4 P 35-60	3
	○	○	○	M 2-0 G 4-0 P 60-32	1
	○	×	○	M 1-1 G 2-2 P 44-47	2

男子ダブルス 2部 11 ブロック	三浦 司樹 野辺 篤人 (二本松実業高校)	島貫 響 佐藤 俊太 (福島明成高校)	大竹 凌平 平子 裕貴 (千葉工業大学)	勝敗	順位
	○	×	×	M 1-1 G 2-2 P 48-52	2
	×	○	×	M 0-2 G 0-4 P 33-60	3
	○	○	○	M 2-0 G 4-0 P 60-29	1

男子ダブルス 2部 12 ブロック	佐藤 優羽 佐藤 樹 (白河高校)	永塚 洋一 永塚 優夢 (福島工業高校)	佐藤 昭夫 持地 祐一 (太陽クラブ)	勝敗	順位
	○	×	×	M 1-1 G 2-2 P 44-58	3
	×	○	○	M 1-1 G 2-2 P 58-57	2
	○	×	○	M 1-1 G 2-2 P 57-44	1

第30回ラスコダブルス大会

平成35年8月12日 福島トヨタクラウンアリーナ

男子ダブルス 2部 13ブロック	樋口 三本菅	大森 黒澤	伊藤 佐藤	勝敗	順位
樋口 響 (千葉工業大学) 三本菅 大祐 (フォルテンモ)		○ 15-12 15-13	○ 15-4 15-7	M 2-0 G 4-0 P 60-36	1
大森 一史 (裏磐梯?楽部) 黒澤 貴大 (福島クラブ)	× 12-15 13-15		○ 15-3 15-6	M 1-1 G 2-2 P 55-39	2
伊藤 龍希 (びんぼんぼん) 佐藤 孝成 (びんぼんぼん)	× 4-15 7-15	× 3-15 6-15		M 0-2 G 0-4 P 20-60	3

男子ダブルス 2部 14ブロック	大竹 齋藤	高橋 佐久間	堀江 岸本	勝敗	順位
大竹 義 (はねつき) 齋藤 仁志 (いまいちクラブ)		○ 15-8 11-15 15-12	× 11-15 5-15	M 1-1 G 2-3 P 57-65	2
高橋 朋希 (二本松実業高校) 佐久間 淳大	× 8-15 15-11 12-15		× 10-15 15-13 13-15	M 0-2 G 2-4 P 73-84	3
堀江 惇斗 (j pシャトル) 岸本 優樹	○ 15-11 15-5	○ 15-10 13-15 15-13		M 2-0 G 4-1 P 73-54	1

男子ダブルス 2部 15ブロック	佐藤 小室	榎上 竹	高槻 清水	勝敗	順位
佐藤 匠 (白河競輪バドミントン部08会) 小室 元暉		× 15-10 13-15 10-15	× 7-15 12-15	M 0-2 G 1-4 P 57-70	3
榎上 健 (K U H) 上竹 遥己	○ 10-15 15-13 15-10		× 7-15 15-9 10-15	M 1-1 G 3-3 P 72-77	2
高槻 龍斗 (はねつき) 清水 淳司	○ 15-7 15-12	○ 15-7 9-15 15-10		M 2-0 G 0-4 P 69-51	1

男子ダブルス 2部 16ブロック	安田 長澤	遊佐 廣瀬	吉成 伊藤	勝敗	順位
安田 翔 (j pシャトル) 長澤 祥莉		○ 15-12 15-6	○ 15-11 15-8	M 2-0 G 4-0 P 60-37	1
遊佐 龍世 (二本松クラブ) 廣瀬 光義	× 12-15 6-15		○ 15-14 14-15 15-8	M 1-1 G 2-3 P 62-67	2
吉成 紘斗 (白河高校) 伊藤 恵人 (白河実業高校)	× 11-15 8-15	× 14-15 15-14 8-15		M 0-2 G 1-4 P 56-74	3

男子ダブルス 2部 17ブロック	佐藤 齋藤	斎藤 菊池	島津 笛木	勝敗	順位
佐藤 空 (橋高校) 齋藤 遙人		○ 15-8 15-9	○ -X	M 2-0 G 4-0 P 72-17	1
斎藤 龍伸 (光南高校) 菊池 景斗	× 8-15 9-15		○ -X	M 1-1 G 2-2 P 59-30	2
島津 宏幸 (C a t s) 笛木 海都	× X-	× X-		M 0-2 G 0-4 P 0-84	3

男子ダブルス 2部 18ブロック	山内 齋藤	安田 安	渡邊 中村	勝敗	順位
山内 勇人 (橋高校) 齋藤 瑞生		× 4-15 12-15	× 5-15 5-15	M 0-2 G 0-4 P 26-60	3
安田 吉成 (teamB. B) 安田 逸晟	○ 15-4 15-12		○ 15-14 15-14	M 2-0 G 4-0 P 60-44	1
渡邊 有夢樹 (MARRY) 中村 陽人	○ 15-5 15-5	× 14-15 14-15		M 1-1 G 2-2 P 58-40	2

男子ダブルス 2部 19ブロック	佐藤 小菅	原 佐藤	鈴木 渡辺	勝敗	順位
佐藤 汰市 (白河競輪バドミントン部08会) 小菅 健太郎		× 7-15 9-15	× 0-15 12-15	M 0-2 G 0-4 P 28-60	3
原 俊斗 (はねつき) 佐藤 凜希	○ 15-7 15-9		× 15-14 8-15 14-15	M 1-1 G 3-2 P 67-60	2
鈴木 陽 (びんぼんぼん) 渡辺 貴裕 (第一バドミントンクラブ)	○ 15-0 15-12	○ 14-15 15-8 15-14		M 2-0 G 4-1 P 74-49	1

男子ダブルス 2部 20ブロック	丹野 伊藤	神保 阿部	萩野 野川	勝敗	順位
丹野 峻吾 (カラット) 伊藤 勲信		○ 15-6 15-4	○ 15-8 15-14	M 2-0 G 4-0 P 60-32	1
神保 優斗 (シャトルラン) 阿部 裕斗	× 6-15 4-15		○ 15-9 15-9	M 1-1 G 2-2 P 40-48	2
萩野 銀次郎 (チームクリア) 高川 広大	× 8-15 14-15	× 9-15 9-15		M 0-2 G 0-4 P 40-60	3

男子ダブルス 2部 21ブロック	高萩 霜山	早川 古戸	近藤 藤田	勝敗	順位
高萩 大樹 (アルプスアルパイン) 霜山 翼		× X-	× X-	M 0-2 G 0-4 P 0-84	3
早川 英一 (東和クラブ) 古戸 純平	○ -X		○ 15-11 15-9	M 2-0 G 4-0 P 72-20	1
近藤 一樹 (カラット) 町田 翔太郎	○ -X	× 11-15 9-15		M 1-1 G 2-2 P 62-30	2

男子ダブルス 2部 22ブロック	大和田 佐藤	土屋 菅野	菅野 石井	勝敗	順位
大和田 瑞樹 (二本松実業高校) 佐藤 一夢 (二本松実業高校OB)		× 6-15 12-15	× 14-15 15-13 9-15	M 0-2 G 1-4 P 56-73	3
土屋 洸 (チームクリア) 菅野 駿	○ 15-6 15-12		○ 15-14 15-8	M 2-0 G 4-0 P 60-40	1
菅 健吾 (白河高校) 石井 一瑳	○ 15-14 13-15 15-9	× 14-15 8-15		M 1-1 G 2-3 P 65-68	2

男子ダブルス 2部 (F) 決勝トーナメント

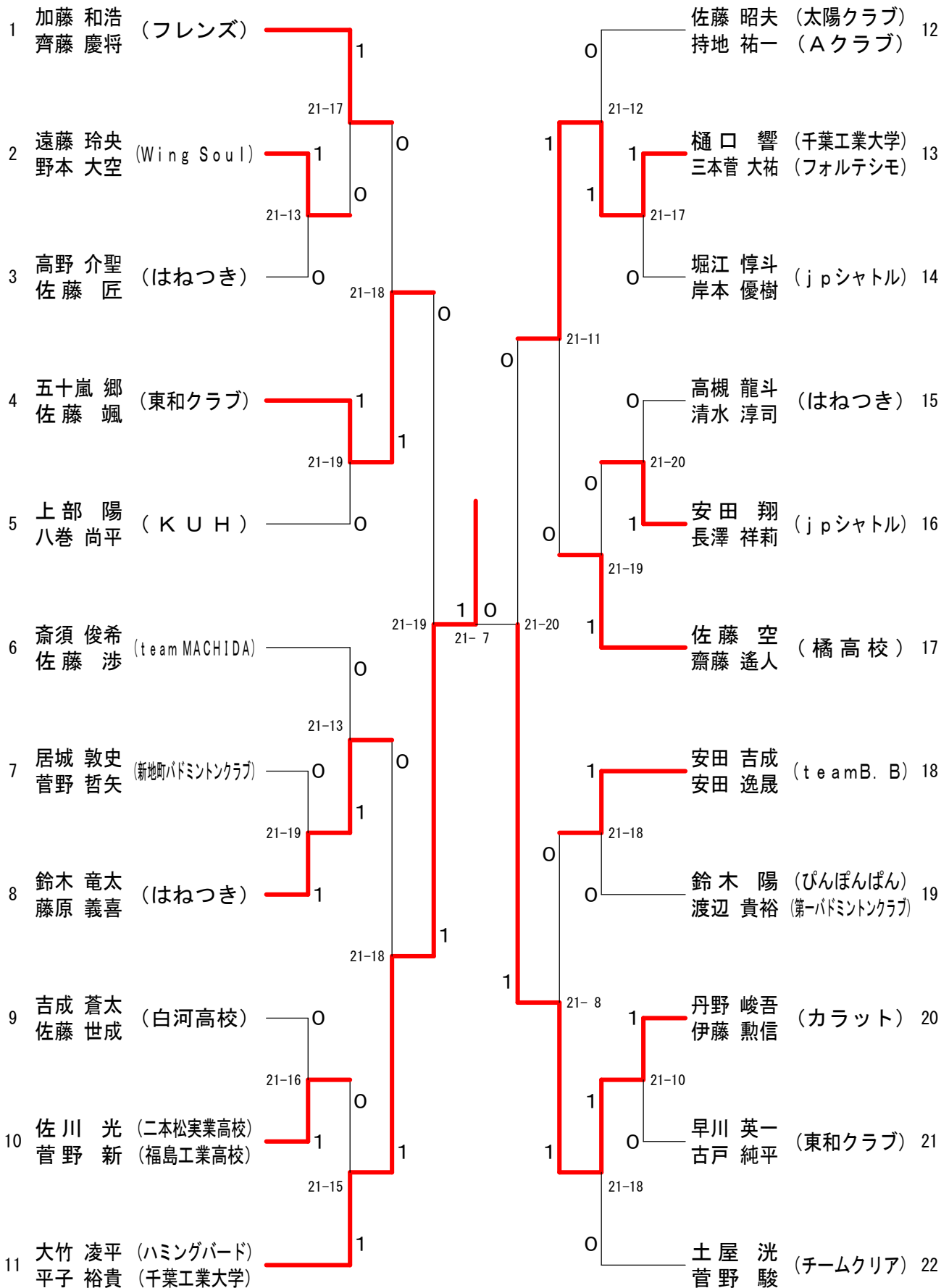

第30回ラスコダブルス大会

平成35年8月12日 福島トヨタクラウンアリーナ

男子ダブルス 3部 1ブロック	佐菅 藤野	本大 田原	佐藤 藤野	勝敗	順位
佐藤 俊輔 (カラット) 菅野 大樹		× 9-15 15-11 12-15	○ 15- 8 15- 7	M 1-1 G 3-2 P 66-56	2
本田 凱士 (福島明成高校) 大原 一眞	○ 15- 9 11-15 15-12		○ 15- 2 15-10	M 2-0 G 4-1 P 71-48	1
佐藤 璃玖 (橋高校) 大野 陽生	× 8-15 7-15	× 2-15 10-15		M 0-2 G 0-4 P 27-60	3

男子ダブルス 3部 2ブロック	官澤 堀	澤本 越野	小野 野	勝敗	順位
官澤 泰志 (はねつき) 山本 龍一		○ 15-13 15- 3	× 15-13 14-15 14-15	M 1-1 G 3-2 P 73-59	2
堀 越 開 (福島南高校) 紺野 孝汰郎	× 13-15 3-15		× 14-15 12-15	M 0-2 G 0-4 P 42-60	3
小野 聖 (いまいちクラブ) 広野 聖也	○ 13-15 15-14 15-14	○ 15-14 15-12		M 2-0 G 4-1 P 73-69	1

男子ダブルス 3部 3ブロック	深谷 谷田	古山 山崎	石井 井木	勝敗	順位
深谷 真人 (HUMMING BIRD) 谷田 一美		○ 15-12 15- 9	○ 15- 4 15- 4	M 2-0 G 4-0 P 60-29	1
古山 雅也 (福島工業高校) 田崎 廉	× 12-15 9-15		○ 15- 6 15- 9	M 1-1 G 2-2 P 51-45	2
石井 叶和 (川俣中学校) 高木 悠雅	× 4-15 4-15	× 6-15 9-15		M 0-2 G 0-4 P 23-60	3

男子ダブルス 3部 4ブロック	阿部 佐久間	草野 折内	久保田 高木	勝敗	順位
阿部 和幸 (Aクラブ) 佐久間 寛		× 9-15 15- 8 13-15	× 6-15 6-15	M 0-2 G 1-4 P 49-68	3
草野 皓 (三和中学校) 折内 友哉	○ 15- 9 8-15 15-13		× 9-15 13-15	M 1-1 G 2-3 P 60-67	2
久保田 潤之 (SHUTTLE ACTIVE) 高木 源博	○ 15- 6 15- 6	○ 15- 9 15-13		M 2-0 G 4-0 P 60-34	1

男子ダブルス 3部 5ブロック	村上 大	上田 内田	千代 代地	勝敗	順位
村上 浩太郎 (福島東高等学校) 吉田 樹		○ 15-12 15- 9	○ 15- 6 15-11	M 2-0 G 4-0 P 60-38	1
大内 翼 (カラット) 富田 悠亮	× 12-15 9-15		× 7-15 7-15	M 0-2 G 0-4 P 35-60	3
千代 樹己斗 (福島商業高校) 代地 未来	× 6-15 11-15	○ 15- 7 15- 7		M 1-1 G 2-2 P 47-44	2

男子ダブルス 3部 6ブロック	二階堂 高	佐藤 深野	小玉 玉江	勝敗	順位
二階堂 匠 (二本松実業高校) 佐藤 流星		○ 15- 8 6-15 15-13	× 9-15 10-15	M 1-1 G 2-3 P 55-66	2
高野 翔大 (橋高校) 深田 陸翔	× 8-15 15- 6 13-15		× 9-15 5-15	M 0-2 G 1-4 P 50-66	3
小玉 直樹 (HERO) 大江 輝	○ 15- 9 15-10	○ 15- 9 15- 5		M 2-0 G 4-0 P 60-33	1

男子ダブルス 3部 7ブロック	大澤 澤	二階堂 板井	半澤 澤	勝敗	順位
大澤 和巳 (桃ックス) 斎藤 朗		× 14-15 11-15	○ 15-13 15-14	M 1-1 G 2-2 P 55-57	2
二階堂 和真 (橋高校) 板井 陽也	○ 15-14 15-11		○ 11-15 15- 5 15-14	M 2-0 G 4-1 P 71-59	1
半澤 瑠斗 (福島商業高校) 尾形 竜人	× 13-15 14-15	× 15-11 5-15 14-15		M 0-2 G 1-4 P 61-71	3

男子ダブルス 3部 8ブロック	黒江 江	八巻 卷	佐藤 藤原	勝敗	順位
黒江 奏佑 (川俣中学校) 佐藤 蒼空		○ 12-15 15-12 15-12	○ 13-15 15-12 15- 4	M 2-0 G 4-2 P 85-70	1
八巻 聖明 (梁川バドミントン協会) 八巻 雅和	× 15-12 12-15 12-15		○ 15-13 15- 8	M 1-1 G 3-2 P 69-63	2
佐藤 幹軌 (福島南高校) 笠原 惟生	× 15-13 12-15 4-15	× 13-15 8-15		M 0-2 G 1-4 P 52-73	3

男子ダブルス 3部 9ブロック	阿部 菅	野藤 野	齋藤 藤	勝敗	順位
阿部 俊人 (福島スマッシュJr.) 渡邊 莉臣		○ 14-15 15- 3 15- 6	○ 15- 6 15- 6	M 2-0 G 4-1 P 74-36	1
菅野 凌央 (福島東高等学校) 佐藤 豪	× 15-14 3-15 6-15		○ 15- 3 15-13	M 1-1 G 3-2 P 54-60	2
齋藤 風雅 (川俣中学校) 波多野 峻太	× 6-15 6-15	× 3-15 13-15		M 0-2 G 0-4 P 28-60	3

男子ダブルス 3部 10ブロック	本間 間	八巻 卷	岩橋 橋	勝敗	順位
本間 滉大 (いわき総合高校) 佐藤 遼虎		× 4-15 7-15	○ 9-15 15- 5 15-13	M 1-1 G 2-3 P 50-63	2
八巻 圭亮 (カラット) 窪田 潤	○ 15- 4 15- 7		○ 15- 4 15- 7	M 2-0 G 4-0 P 60-22	1
岩橋 拓希 (福島南高校) 平井 イナム	× 15- 9 5-15 13-15	× 4-15 7-15		M 0-2 G 1-4 P 44-69	3

第30回ラスコダブルス大会

平成35年8月12日 福島トヨタクラウンアリーナ

男子ダブルス 3部 11ブロック	本村 多松	渡小 辺関	芳賀 賀邊	勝敗	順位
本多 風葵 (東和中学校) 村松 和真		○ 13-15 15-14 15-14	○ 15-12 15- 4	M 2-0 G 4-1 P 73-59	1
渡辺 剛 (SERAC) 小関 靖博	× 15-13 14-15 14-15		○ 15-11 15-10	M 1-1 G 3-2 P 73-64	2
芳賀 将太 (はねつき) 渡邊 雄大	× 12-15 4-15	× 11-15 10-15		M 0-2 G 0-4 P 37-60	3

男子ダブルス 3部 12ブロック	戸澤 澤澤	尾形 渡邊	石高 渡橋	勝敗	順位
戸澤 和幸 (東和クラブ) 戸澤 奨		○ 15- 4 15- 5	○ 15- 6 15- 7	M 2-0 G 4-0 P 60-22	1
尾形 知哉 (橋高校) 渡邊 温大	× 4-15 5-15		× 8-15 10-15	M 0-2 G 0-4 P 27-60	3
石渡 柚樹 (福島東高等学校) 高橋 冴太郎	× 6-15 7-15	○ 15- 8 15-10		M 1-1 G 2-2 P 43-48	2

男子ダブルス 3部 13ブロック	渡石 邊橋	清榎 野本	佐藤 藤野	勝敗	順位
渡邊 雄斗 (福島工業高校) 石橋 琉希		× 8-15 13-15	× 12-15 8-15	M 0-2 G 0-4 P 41-60	3
清野 貴幸 (カラット) 榎本 吉宏	○ 15- 8 15-13		○ 10-15 15-13 15-13	M 2-0 G 4-1 P 70-62	1
佐藤 慶太 (福島商業高校) 清野 滉	○ 15-12 15- 8	× 15-10 13-15 13-15		M 1-1 G 3-2 P 71-60	2

男子ダブルス 3部 14ブロック	丸山 山辺	尾崎 金子	齋藤 藤木	勝敗	順位
丸山 陸 (SERAC) 渡辺 貴之		○ 15-13 15- 9	○ 15-13 15-12	M 2-0 G 4-0 P 60-47	1
尾崎 淳 (はねつき) 金子 大樹	× 13-15 9-15		× 4-15 11-15	M 0-2 G 0-4 P 37-60	3
齋藤 翔希 (福島東高等学校) 茨木 蒼士郎	× 13-15 12-15	○ 15- 4 15-11		M 1-1 G 2-2 P 55-45	2

男子ダブルス 3部 15ブロック	菅野 佐川	酒井 井本	菅野 野浦	勝敗	順位
菅野 佑輝 (東和キッズ) 佐川 壘		○ 15- 8 15- 6	○ 15- 5 13-15 15- 6	M 2-0 G 4-1 P 73-40	1
酒井 成稀 (橋高校) 橋本 拓弥	× 8-15 6-15		× 11-15 6-15	M 0-2 G 0-4 P 31-60	3
菅野 碧偉 (福島工業高校) 三浦 徹大	× 5-15 15-13 6-15	○ 15-11 15- 6		M 1-1 G 3-2 P 56-60	2

男子ダブルス 3部 16ブロック	渡邊 邊近	齋藤 藤田	廣野 野本	勝敗	順位
渡邊 亨 (松川シャトルクラブ) 渡邊 桂臣		× 10-15 6-15	○ 15- 8 15- 3	M 1-1 G 2-2 P 46-41	2
齋藤 周佑 (カラット) 近田 茂樹	○ 15-10 15- 6		○ 15- 7 15- 5	M 2-0 G 4-0 P 60-28	1
廣野 裕大 (川俣中学校) 橋本 瀨央	× 8-15 3-15	× 7-15 5-15		M 0-2 G 0-4 P 23-60	3

男子ダブルス 3部 17ブロック	伊藤 藤山	渡小 邊高	長谷川 酒井	勝敗	順位
伊藤 翔 (はねつき) 藤山 祥吾		○ 15- 6 15-14	○ 15- 9 15-11	M 2-0 G 4-0 P 60-40	1
渡邊 巧磨 (二本松実業高校) 小高 優弥	× 6-15 14-15		× 15- 9 7-15 6-15	M 0-2 G 1-4 P 48-69	3
長谷川 翔太 (桶売中学校) 酒井 舜之	× 9-15 11-15	○ 9-15 15- 7 15- 6		M 1-1 G 2-3 P 59-58	2

男子ダブルス 3部 18ブロック	鈴木 鈴木	遠藤 藤倉	菊地 地齋	勝敗	順位
鈴木 正美 (北沢又) 鈴木 瑞翔		○ 15-12 15-13	○ 15- 9 15- 7	M 2-0 G 4-0 P 60-41	1
遠藤 昇宏 (Wing Soul) 板倉 誠也	× 12-15 13-15		○ 15-10 15-10	M 1-1 G 2-2 P 55-50	2
菊地 悠斗 (福島工業高校) 安齋 将真	× 9-15 7-15	× 10-15 10-15		M 0-2 G 0-4 P 36-60	3

男子ダブルス 3部 19ブロック	草野 小松	小林 神成	安藤 藤万	勝敗	順位
草野 竜哉 (福島南高校) 小松 漣		○ 15-14 15-13	× 15-13 6-15 10-15	M 1-1 G 3-2 P 61-70	2
小林 廉彦 (HERO) 神成 雅彦	× 14-15 13-15		× 13-15 9-15	M 0-2 G 0-4 P 49-60	3
安藤 優 (カラット) 宗万 圭祐	○ 13-15 15- 6 15-10	○ 15-13 15- 9		M 2-0 G 4-1 P 73-53	1

男子ダブルス 3部 20ブロック	渡邊 邊朝	朝倉 倉掛	齋藤 藤川	勝敗	順位
渡邊 広夢 (橋高校) 高橋 虹成		× 9-15 8-15	× 3-15 5-15	M 0-2 G 0-4 P 25-60	3
朝倉 拓 (本宮バドミントンクラブ) 八巻 優	○ 15- 9 15- 8		○ 15-13 15-13	M 2-0 G 4-0 P 60-43	1
齋藤 勝 (福島クラブ) 掛川 真宏 (白河旭高校教員)	○ 15- 3 15- 5	× 13-15 13-15		M 1-1 G 2-2 P 56-38	2

男子ダブルス 3部 (G) 決勝トーナメント

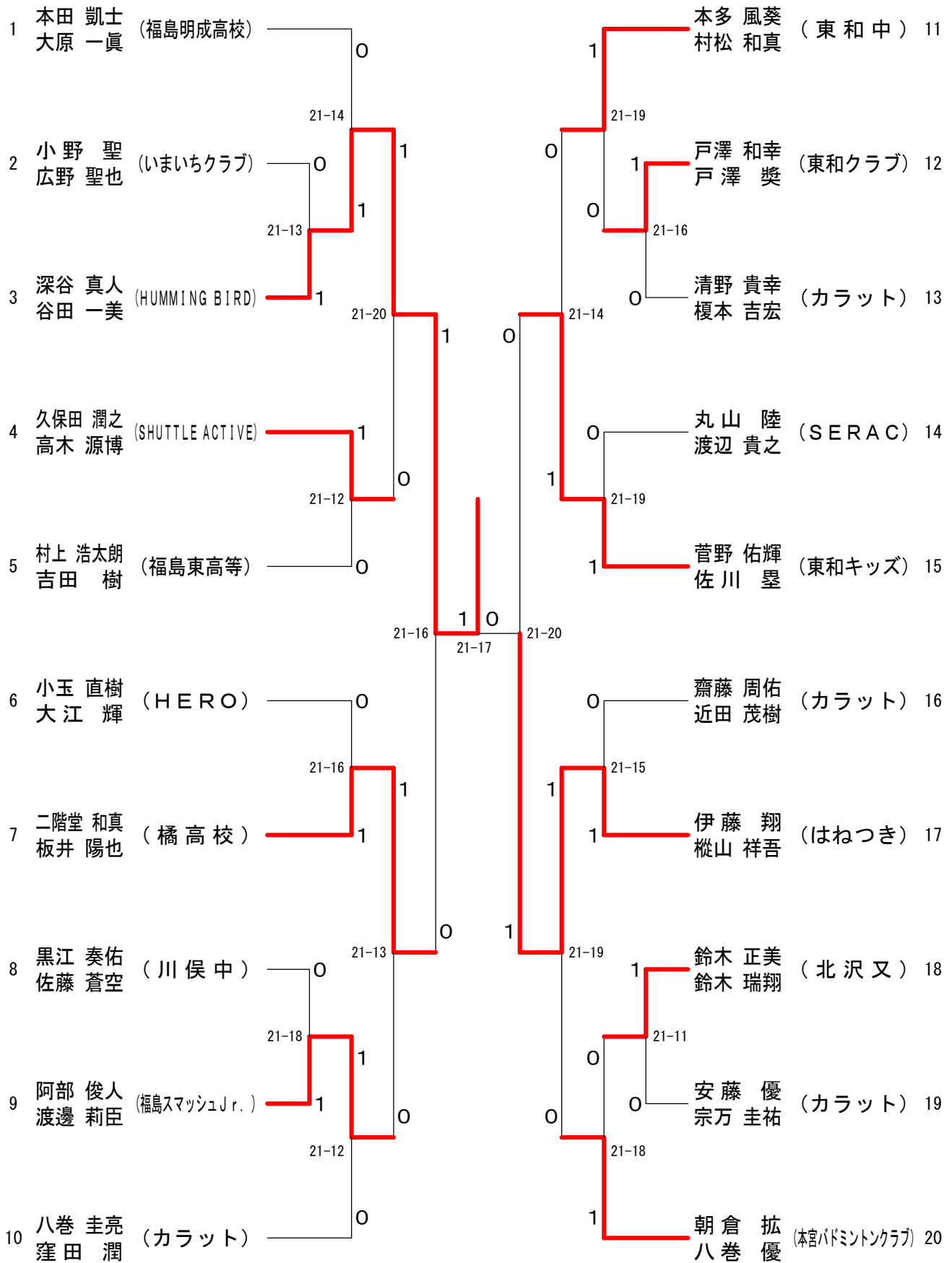

第30回ラスコダブルス大会

平成35年8月12日 福島トヨタクラウンアリーナ

男子ダブルス 4部 1 ブロック	佐藤章太 (チームBB)	佐藤大翔 (AFH)	本多真之 (東和中学校)	矢橋宙樹 (福島商業高校)	齋藤蒼真 (福島商業高校)	根本大輔 (福島工業高校)	安藤徹多 (福島工業高校)	鈴木惇介 (福島工業高校)	勝敗	順位
	○	×	○	×	×	×	×	×	M 0-3 G 1-6 P 69-99	4
	○	○	○	×	×	×	×	×	M 2-1 G 5-3 P 114-96	1
	○	○	○	×	×	×	×	×	M 2-1 G 5-4 P 116-109	3
	○	○	○	×	×	×	×	×	M 2-1 G 5-3 P 106-101	2

男子ダブルス 4部 2 ブロック	東海林瑛翔 (二本松第一中学校)	佐藤慶心 (二本松第一中学校)	高橋賢治 (はねつき)	佐久間正志 (はねつき)	富田鳳雅 (福島工業高校)	堀江弥矢 (福島工業高校)	勝敗	順位
	○	×	○	×	×	×	M 1-1 G 3-2 P 59-59	2
	○	○	○	×	×	×	M 2-0 G 4-1 P 72-37	1
	○	○	○	×	×	×	M 0-2 G 0-4 P 25-60	3

男子ダブルス 4部 3 ブロック	佐々木陸登 (福島工業高校)	石井權斗 (福島工業高校)	柳沼斗亜 (本宮高校)	横田琉虎 (本宮高校)	高濟聖 (東北村田製作所)	佐々木遼 (東北村田製作所)	勝敗	順位
	○	×	○	×	×	×	M 1-1 G 3-3 P 68-78	2
	○	○	○	×	×	×	M 0-2 G 2-4 P 67-83	3
	○	○	○	×	×	×	M 2-0 G 4-0 P 83-57	1

男子ダブルス 4部 4 ブロック	松谷希歩 (橋高校)	齋藤倖成 (橋高校)	山内多聞 (福島工業高校)	田中大翔 (福島工業高校)	大和田永輝 (二本松実業高校)	浦井崇亘 (二本松実業高校)	勝敗	順位
	○	×	○	×	×	×	M 2-0 G 4-0 P 60-30	1
	○	○	○	×	×	×	M 0-2 G 0-4 P 34-60	3
	○	○	○	×	×	×	M 1-1 G 2-2 P 50-54	2

男子ダブルス 4部 5 ブロック	佐々木陸登 (福島工業高校)	齋藤龍叶 (福島工業高校)	齋藤行翼 (橋高校)	安達文太郎 (橋高校)	舟橋脩平 (本宮バドミントンクラブ)	佐藤亮太 (本宮バドミントンクラブ)	勝敗	順位
	○	×	○	×	×	×	M 0-2 G 0-4 P 0-84	3
	○	○	○	×	×	×	M 1-1 G 2-2 P 61-30	2
	○	○	○	×	×	×	M 2-0 G 4-0 P 72-19	1

男子ダブルス 4部 6 ブロック	小松晴貴 (福島第一中学校)	八巻希央 (福島第一中学校)	結城橙弥 (福島工業高校)	遠藤洸生 (福島工業高校)	土屋侑義 (二本松クラブ)	田中直生 (二本松クラブ)	勝敗	順位
	○	×	○	×	×	×	M 2-0 G 4-1 P 70-58	1
	○	○	○	×	×	×	M 0-2 G 0-4 P 38-60	3
	○	○	○	×	×	×	M 1-1 G 3-2 P 71-61	2

男子ダブルス 4部 7 ブロック	武藤直緒 (二本松第一中学校)	保住優伍 (二本松第一中学校)	伊藤彰悟 (福島商業高校)	菊地楓太 (福島商業高校)	八巻卓也 (GTクラブ)	渋谷和弘 (GTクラブ)	勝敗	順位
	○	×	○	×	×	×	M 2-0 G 4-0 P 60-19	1
	○	○	○	×	×	×	M 0-2 G 0-4 P 40-60	3
	○	○	○	×	×	×	M 1-1 G 2-2 P 36-57	2

男子ダブルス 4部 (H) 決勝トーナメント

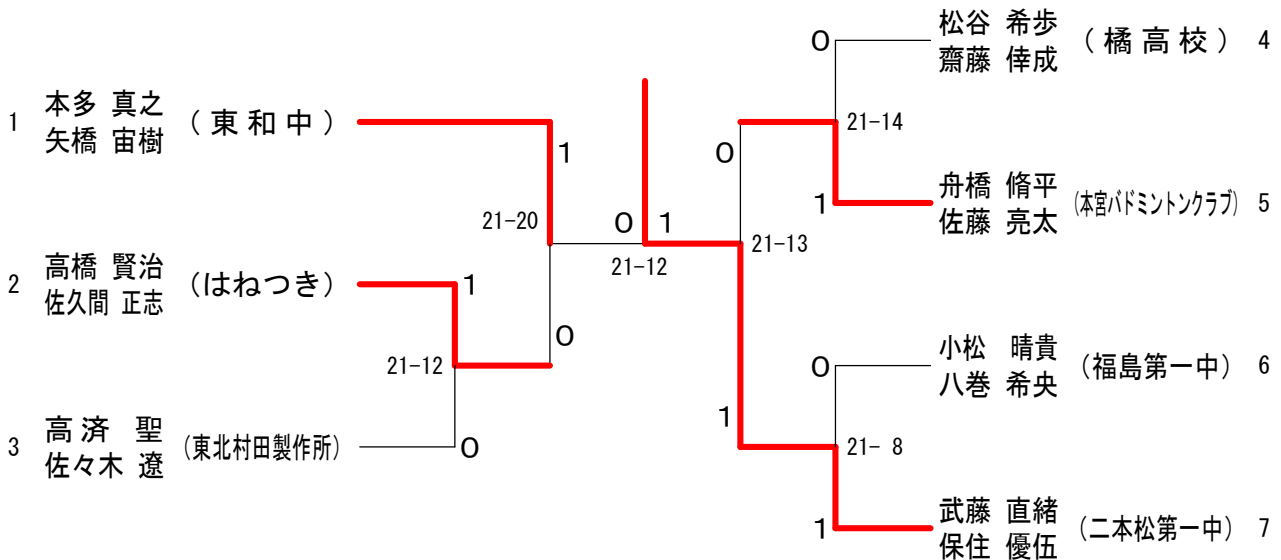

混合ダブルス 1部	阿部大	江藤江	藤角	谷角	五十嵐野	中伊深	鈴木	勝敗	順位
阿部 恭平 (南光台) 大森 美里		×	○	×	×	×	M 1-3 G 3-7 P 118-133	4	
江藤 楓香 (KBC) 江藤 秀行	○		○	○	×	M 3-1 G 6-3 P 128-112	2		
角谷 一真 (南光台) 角谷 芽生	×	×		○	×	M 1-3 G 4-7 P 132-156	3		
五十嵐 光海 (福島大学) 野中 美嶺	○	×	×		×	M 1-3 G 3-7 P 109-137	5		
伊深 知晃 (BBC) 鈴木 彩花	○	○	○	○		M 4-0 G 8-0 P 120-69	1		

第30回ラスコダブルス大会

平成35年8月12日 福島トヨタクラウンアリーナ

混合ダブルス 2部 1ブロック	吉深	田上	部山	深渡	谷辺	曳地	勝敗	順位
吉田 開 深田 恵里 (BBC)	○	○	○	○	M 3-0 G 6-1 P 101-61			1
上部 和 横山 菜々実 (KUH)	×	○	○	○	M 2-1 G 4-3 P 80-78			2
深谷 永史 渡辺 有希 (本宮高校)	×	×	×	×	M 0-3 G 0-6 P 41-90			4
曳地 雅博 曳地 美加子 (FKC)	×	×	○	○	M 1-2 G 4-4 P 100-93			3

混合ダブルス 2部 2ブロック	樋口	齋藤	大友	鈴木	勝敗	順位
樋口 綾乃 軒名 大輝 (梁川バドミントン協会)	×	×	×	×	M 0-3 G 0-6 P 63-90	4
齋藤 達也 小松 昌子 (チームクリア)	○	×	×	×	M 1-2 G 3-4 P 82-101	3
大友 和輝 小林 香織 (BBC)	○	○	×	×	M 2-1 G 4-3 P 92-81	2
鈴木 心里 (平商業高校) 阿部 幹 (いわき光洋高校)	○	○	○	○	M 3-0 G 6-0 P 90-55	1

混合ダブルス 2部 3ブロック	佐藤	紺野	廣野	勝敗	順位
佐藤 拓海 仲塚 いくみ (福島明成高校)	×	×	×	M 0-2 G 0-4 P 29-60	3
紺野 千笑 高野 弘平 (梁川バドミントン協会)	○	○	○	M 2-0 G 4-0 P 60-36	1
廣野 楓 山室 芽依 (KUH)	○	×	×	M 1-1 G 2-2 P 51-44	2

混合ダブルス 2部 (J) 決勝トーナメント

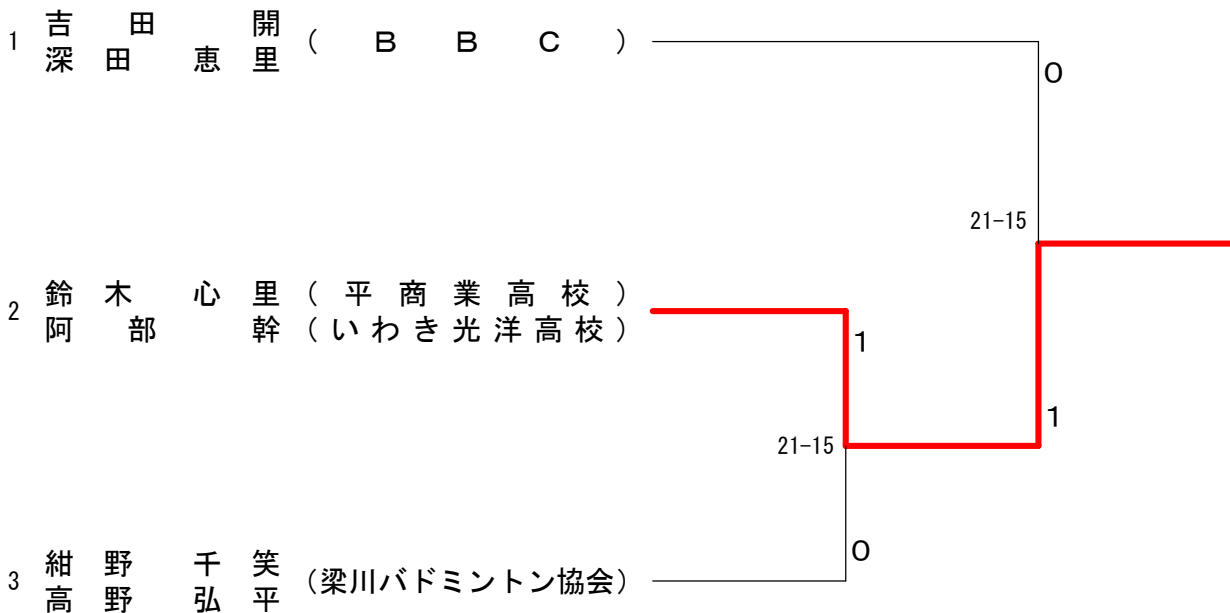

混合ダブルス 3部 1 ブロック	齋藤 蓮	藤沼 さくら	紺野 美和子 丹野 純汰	野 野	橋 栗	本 林	勝 敗	順 位
齋藤 翔平 蓮沼 さくら (シャトルくん)			○ 15-14 15- 7		○ 15- 3 15- 2		M 2-0 G 4-0 P 60-26	1
紺野 美和子 丹野 純汰 (梁川バドミントン協会)	×				○ 15-11 15- 9		M 1-1 G 2-2 P 51-50	2
橋本 和彦 栗林 美幸 (X JAPAN)	×		×				M 0-2 G 0-4 P 25-60	3

混合ダブルス 3部 2 ブロック	藁谷 藤	谷原 璃子	野崎 流泉 佐藤 葵	崎 藤	遠 中	藤 田	勝 敗	順 位
藁谷 優雅 藤原 璃子 (三和中学校)			○ 15-13 14-15 15- 9		○ 15- 4 13-15 15-14		M 2-0 G 4-2 P 87-70	1
野崎 流泉 佐藤 葵 (福島南高校)	×				×		M 0-2 G 1-4 P 53-74	3
遠藤 陸 中田 ころこ (Wing Soul)	×		○				M 1-1 G 3-2 P 63-59	2

混合ダブルス 3部 3 ブロック	栗原 さと子 高橋 清	原 橋	阿部 優哉 本間 心菜	部 間	佐 藤	藤 清 佐藤 くるみ	勝 敗	順 位
栗原 さと子 高橋 清 (SHUTTLE ACTIVE)			×		○ 15-14 15-13		M 1-1 G 2-2 P 47-57	2
阿部 優哉 本間 心菜 (三和中学校)	○				○ 15-13 15- 9		M 2-0 G 4-0 P 60-39	1
佐藤 清 佐藤 くるみ (SERAC)	×		×				M 0-2 G 0-4 P 49-60	3

混合ダブルス 3部 4 ブロック	梅原 智也 横田 理恵	原 田	大村 悠翔 塚野 侑月	大 塚	村 野	坂本 光司 大江 真澄	勝 敗	順 位
梅原 智也 横田 理恵 (桃ックス)			×		×		M 0-2 G 1-4 P 59-65	3
大村 悠翔 塚野 侑月 (シャトルくん)	○				○		M 2-0 G 4-0 P 60-36	1
坂本 光司 大江 真澄 (HERO)	○		×				M 1-1 G 2-3 P 53-71	2

混合ダブルス 3部 5 ブロック	長澤 玲奈 今泉 大地	澤 泉	高木 慶介 酒井 美穂	木 井	佐 藤	藤 清 佐藤 くるみ	勝 敗	順 位
長澤 玲奈 今泉 大地 (川俣中学校)			○		○		M 2-0 G 4-0 P 60-24	1
高木 慶介 酒井 美穂 (桃ックス)	×				○		M 1-1 G 2-2 P 48-44	2
佐藤 まり 佐藤 煌真 (福島商業高校)	×		×				M 0-2 G 0-4 P 20-60	3

混合ダブルス 3部 6 ブロック	青木 蒼太 阿部 心虹	木 部	佐藤 涼真 佐藤 美香	藤 鈴	笹 川	川 木	勝 敗	順 位
青木 蒼太 阿部 心虹 (三和中学校)			○		○		M 2-0 G 4-0 P 60-28	1
佐藤 涼真 佐藤 美香 (SHUTTLE ACTIVE)	×				○		M 1-1 G 2-3 P 54-71	2
笹川 来愛 鈴木 星夏 (バード)	×		×				M 0-2 G 1-4 P 56-71	3

混合ダブルス 3部 (K) 決勝トーナメント

