

成年男子団体 (MT) 4 / 6

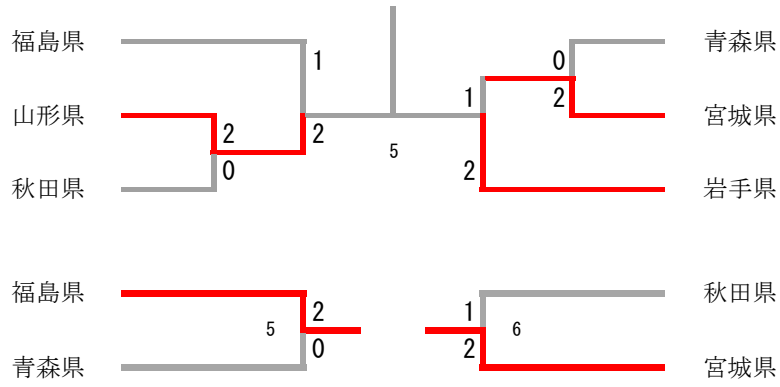

山形県、岩手県、福島県、宮城県、国体出場

成年女子団体 (WT) 2 / 6

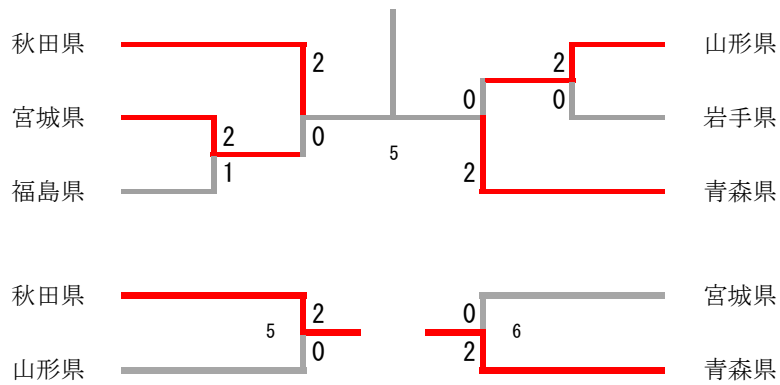

秋田県、青森県、国体出場

少年男子団体 (BT) 2 / 6

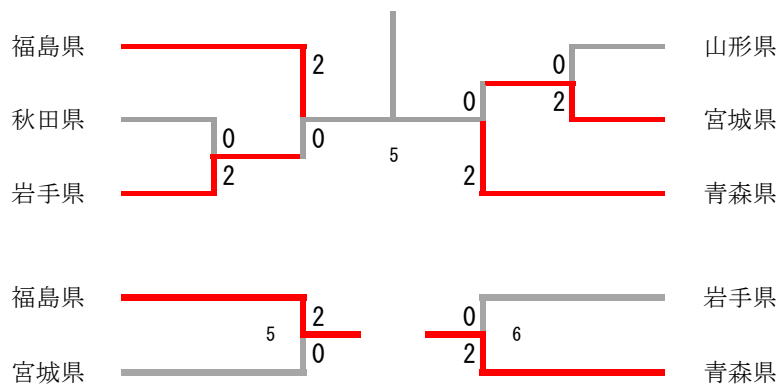

福島県、青森県、国体出場

少年女子団体 (GT) 6 / 6

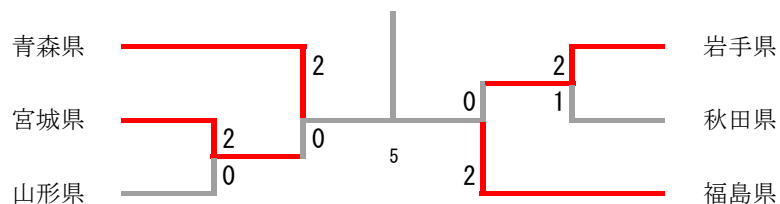

全県、国体出場

令和5年度特別国民体育大会東北ブロック予選会 令和5年8月25日 北上総合体育館

成年男子団体 1				
山形県	2-0			秋田県
五十嵐 優平 内山 創平	2	21-13 21-18	0	紺野 智也 成田 行磯
門脇 令	2	26-24 21-17	0	甲谷 望
五十嵐 優				紺野 智也

成年男子団体 2				
宮城県	2-0			青森県
八島 良弥 深井 俊椰	2	22-20 21-15	0	福士 賢一 有馬 堯嗣
千葉 倫也	2	21-10 19-21 21-18	1	外川 賢輝
八島 良弥				福士 賢一

成年男子団体 3				
山形県	2-1			福島県
五十嵐 優平 内山 創平	2	17-21 21-12 21-12	1	吉田 翼 荻原 聖也
門脇 令	0	11-21 15-21	2	後藤 サン
五十嵐 優	2	21-10 21- 5	0	吉田 翼

成年男子団体 4				
岩手県	2-1			宮城県
筑後川 恵太 菊川 旭飛	2	21-15 21-19	0	八島 良弥 深井 俊椰
軽石 直人	0	8-21 16-21	2	千葉 倫也
菊川 旭飛	2	21-10 21-16	0	八島 良弥

成年男子団体 5				
福島県	2-0			青森県
吉田 翼 荻原 聖也	2	21-13 21-14	0	有馬 堯嗣 外川 賢輝
後藤 サン	2	21-15 21-12	0	福士 賢一
吉田 翼				外川 賢輝

成年男子団体 6				
宮城県	2-1			秋田県
八島 良弥 深井 俊椰	1	17-21 21-13 11-21	2	紺野 智也 成田 行磯
千葉 倫也	2	21-15 21-14	0	甲谷 望
八島 良弥	2	21-10 21- 8	0	紺野 智也

令和5年度特別国民体育大会東北ブロック予選会 令和5年8月25日 北上総合体育館

成年女子団体 1				
宮 城 県	2-1			福 島 県
神 山 歩 美 向 井 仁 那	2	21-14 12-21 21-19	1	千 葉 美 采 阿 部 風 花
川 崎 立 葵	0	11-21 16-21	2	染 谷 菜 々 美
神 山 歩 美	2	21-19 20-22 21-17	1	千 葉 美 采

成年女子団体 2				
山 形 県	2-0			岩 手 県
齋 藤 梓 加 藤 綾 菜	2	21-13 21-18	0	熊 谷 雅 遥 志 田 遥
今 田 ひ なた	2	21-14 19-21 21-15	1	中 島 陽 菜
齋 藤 梓				熊 谷 雅

成年女子団体 3				
秋 田 県	2-0			宮 城 県
曾 根 夏 姫 田 中 果 帆	2	21-16 21-14	0	神 山 歩 美 向 井 仁 那
川 上 紗 恵 奈	2	21- 7 21-14	0	川 崎 立 葵
田 中 果 帆				神 山 歩 美

成年女子団体 4				
青 森 県	2-0			山 形 県
大 竹 望 月 高 橋 美 優	2	21-11 21-17	0	齋 藤 梓 加 藤 綾 菜
福 井 美 空	2	21-10 21- 6	0	今 田 ひ なた
高 橋 美 優				齋 藤 梓

成年女子団体 5				
秋 田 県	2-0			山 形 県
曾 根 夏 姫 田 中 果 帆	2	21-11 21-13	0	齋 藤 梓 加 藤 綾 菜
川 上 紗 恵 奈	2	21-16 21- 7	0	今 田 ひ なた
田 中 果 帆				齋 藤 梓

成年女子団体 6				
青 森 県	2-0			宮 城 県
大 竹 望 月 高 橋 美 優	2	21-16 21-11	0	神 山 歩 美 向 井 仁 那
福 井 美 空	2	21- 9 21- 9	0	川 崎 立 葵
高 橋 美 優				神 山 歩 美

令和5年度特別国民体育大会東北ブロック予選会 令和5年8月25日 北上総合体育館

少年男子団体 1				
岩手県	2-0			秋田県
高橋 響生 渡部 凛	2	21-12 24-22	0	厨川 陽哉 今野 獅堂
平賀 翔太	2	22-20 21-14	0	高崎 悠晴
高橋 響生				厨川 陽哉

少年男子団体 2				
宮城県	2-0			山形県
寺内 遥大 尾藤 克大	2	21-18 21-15	0	油井 颯飛 島貫 壯陸
太田 匡亮	2	21-12 21-12	0	油井 颯飛
寺内 遥大				難波 瞳輝

少年男子団体 3				
福島県	2-0			岩手県
谷岡 大后 松川 健大	2	21-17 21-14	0	高橋 響生 渡部 凛
川野 寿真	2	21-12 21-12	0	平賀 翔太
谷岡 大后				高橋 響生

少年男子団体 4				
青森県	2-0			宮城県
田中 陽樹 菅原 海斗	2	21-13 21-18	0	寺内 遥大 尾藤 克大
今田 竜大	2	21-23 21-13 21-10	1	寺内 遥大
菅原 海斗				太田 匡亮

少年男子団体 5				
福島県	2-0			宮城県
谷岡 大后 松川 健大	2	14-21 21-8 21-19	1	尾藤 克大 太田 匡亮
川野 寿真	2	23-21 21-16	0	太田 匡亮
谷岡 大后				尾藤 克大

少年男子団体 6				
青森県	2-0			岩手県
田中 陽樹 菅原 海斗	2	21-12 21-12	0	高橋 響生 渡部 凛
今田 竜大	2	21-13 21-11	0	平賀 翔太
菅原 海斗				高橋 響生

令和5年度特別国民体育大会東北ブロック予選会 令和5年8月25日 北上総合体育館

少年女子団体 1				
宮 城 県	2-0			山 形 県
権平 成美 堀 心海	2	21-10 21-7	0	永岡 由帆 上野 優花
土屋 和心美	2	21-8 21-17	0	上野 優花
堀 心海				永岡 由帆

少年女子団体 2				
岩 手 県	2-1			秋 田 県
佐藤 鈴緒 森 柑奈	2	21-18 24-22	0	高橋 里菜 小玉 和佳奈
長山 実央	0	19-21 20-22	2	山内 こころ
佐藤 鈴緒	2	21-7 21-10	0	高橋 里菜

少年女子団体 3				
青 森 県	2-0			宮 城 県
清瀬 璃子 平本 梨々菜	2	21-13 21-11	0	権平 成美 堀 心海
横内 美音	2	21-16 21-18	0	土屋 和心美
平本 梨々菜				堀 心海

少年女子団体 4				
福 島 県	2-0			岩 手 県
山北 奈緒 須藤 海妃	2	21-13 21-11	0	佐藤 鈴緒 森 柑奈
石岡 空来	2	22-20 21-6	0	長山 実央
須藤 海妃				佐藤 鈴緒

青年男子ダブルス

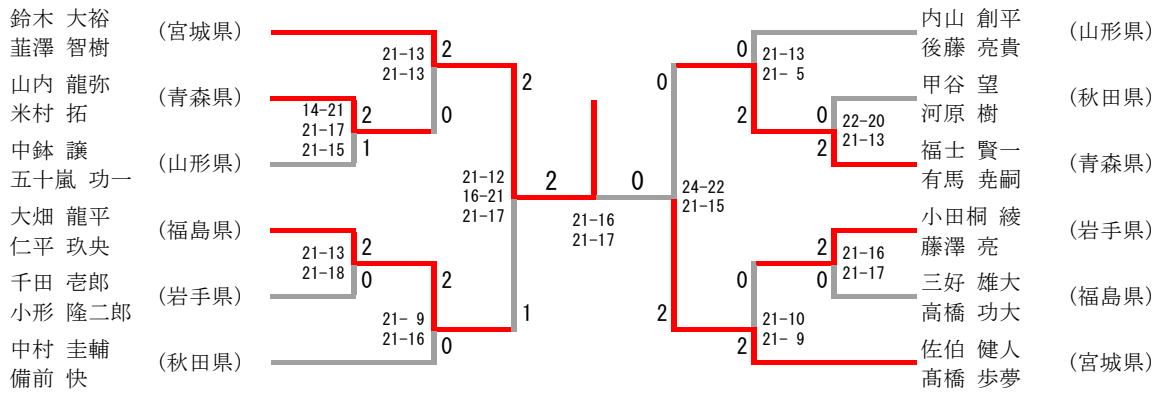

40歳以上男子ダブルス

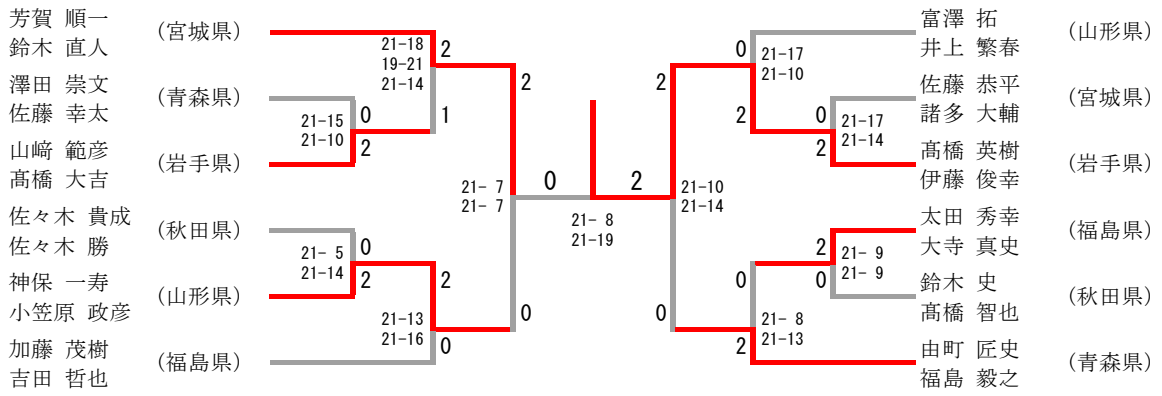

50歳以上男子ダブルス

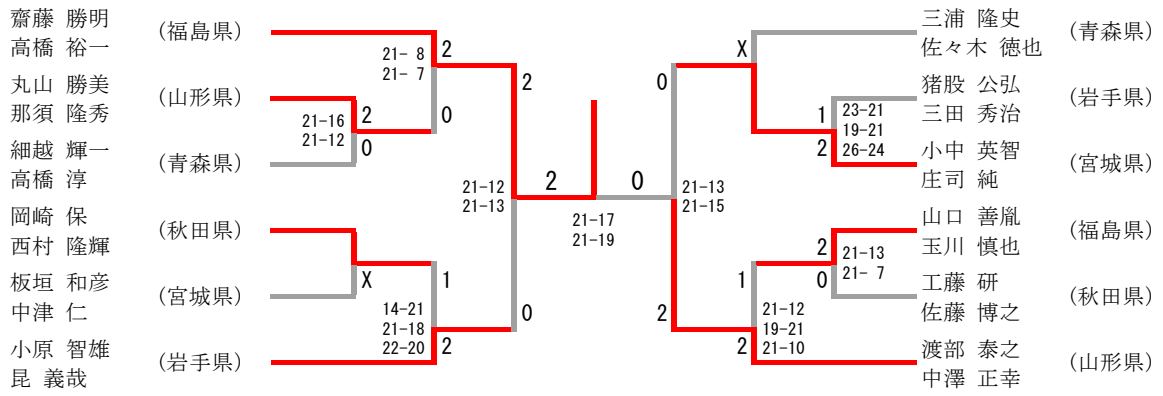

青年女子ダブルス

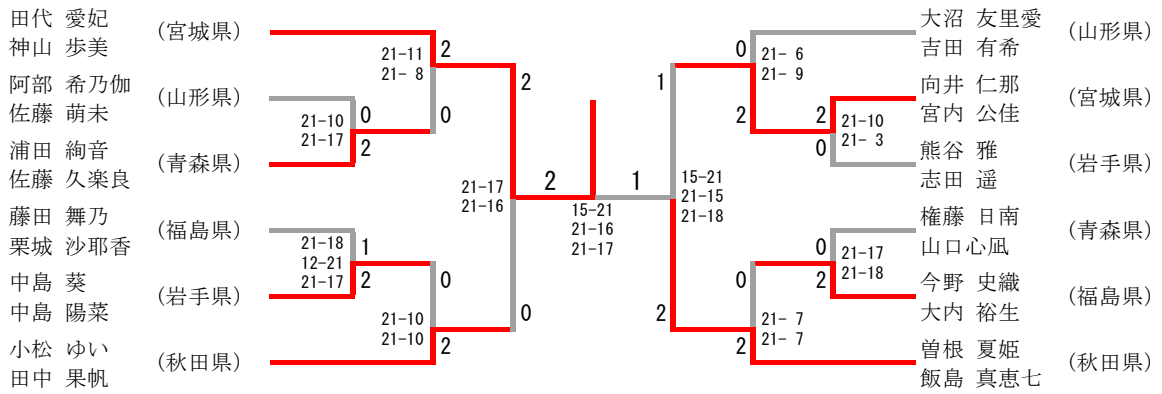

30歳以上女子ダブルス

戸崎 志保	(宮城県)		平沢 早苗	(青森県)
佐藤 麻耶			平沢 泰与	
小山 舞子	(青森県)		菅生 優美	(宮城県)
岩城 直子			日野 利香	
戸田 益美	(岩手県)		千葉 香那	(岩手県)
菊地 孝美			長濱 絵里奈	
寺田 加奈	(福島県)		川田 依香	(福島県)
芳賀 沙織			赤澤 心	

40歳以上女子ダブルス

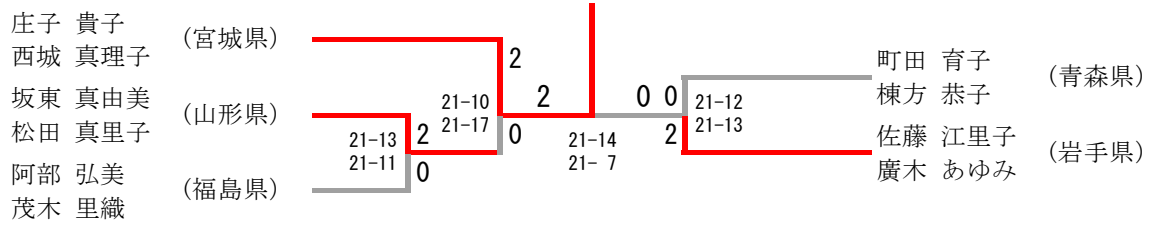

50歳以上女子ダブルス

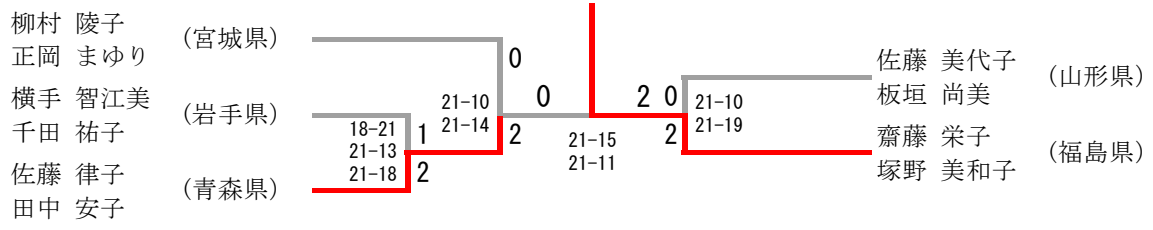

混合ダブルス

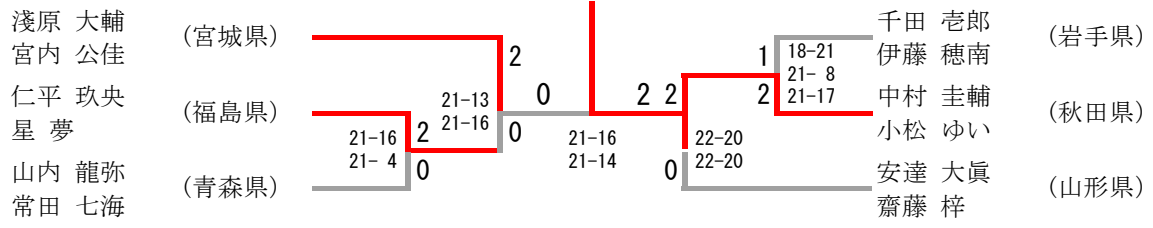

青年男子シングルス

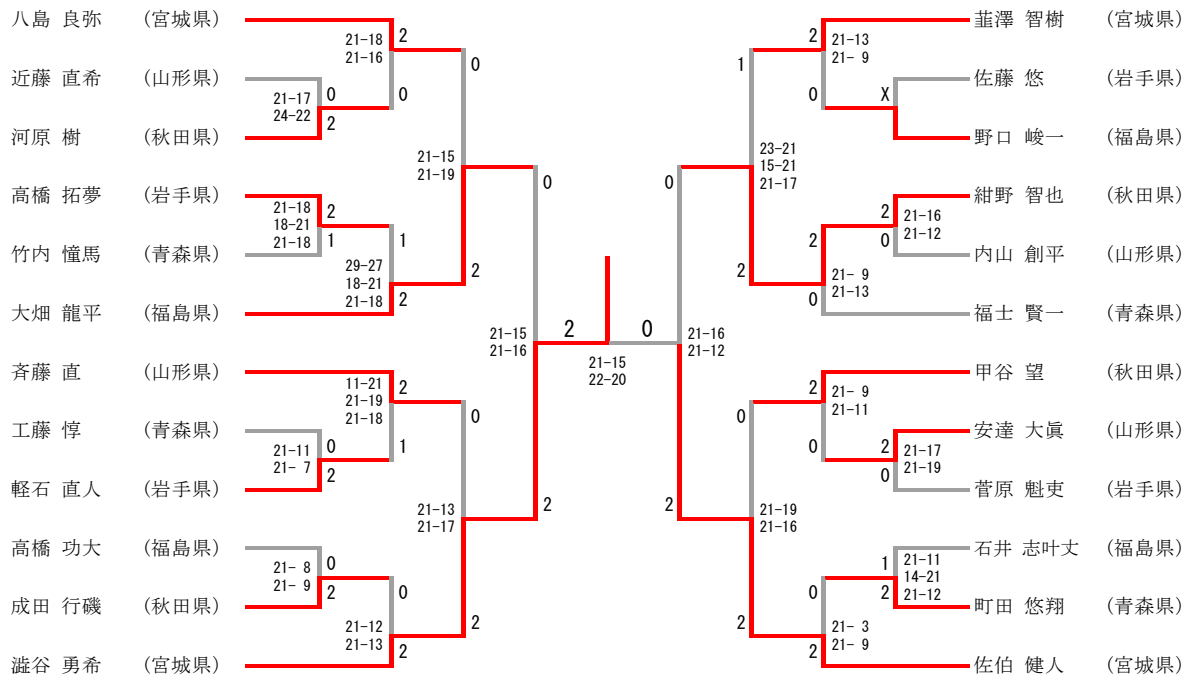

30歳以上男子シングルス

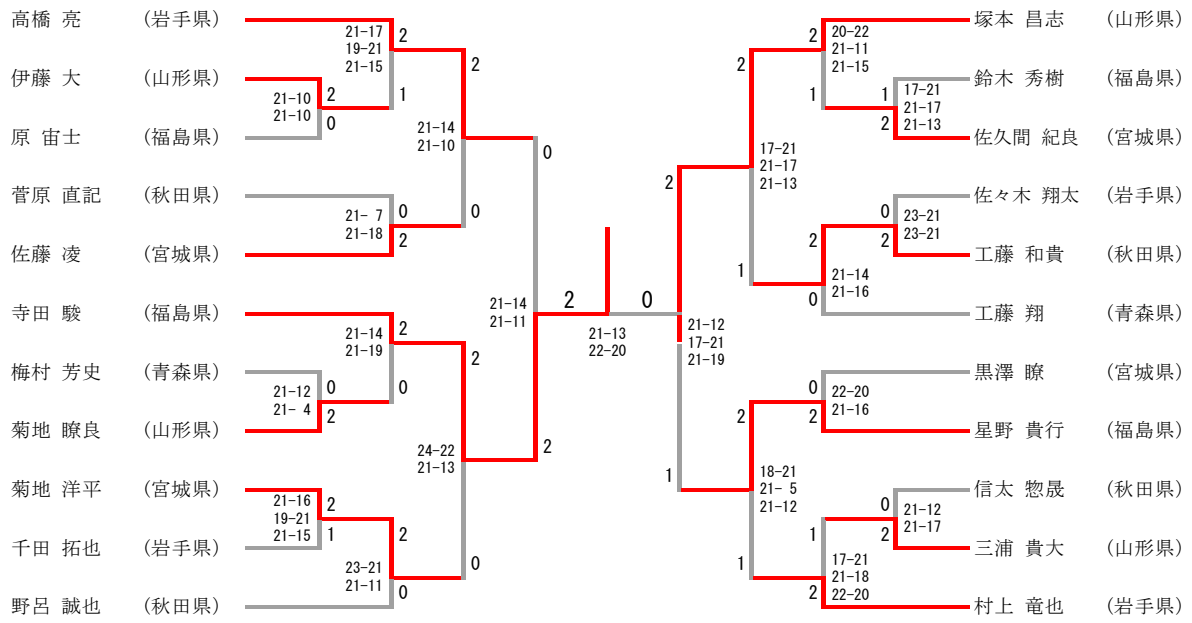

40歳以上男子シングルス

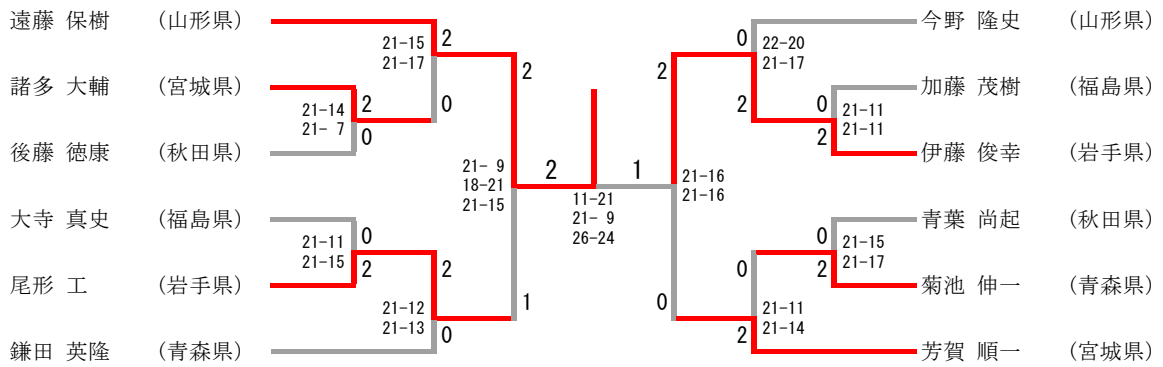

青年女子シングルス

