

第3回KIZUNAカップバドミントン選手権大会

令和7年8月16日

	1	2	3	4	5	6	7	8	9	10	11	12	13	14	15	16
10:00	MDA-1	MDD-1	MDG-1	35MDA-1	WDA-1	WDB-1	35/40WD A-1	45WD-1	40/45MD A-1	40/45MD B-1	55/60MD -1	65MD-1		50/55WD A-1	60/65WD -1	
10:30	MDB-1	MDE-1	MGH-1	MDJ-1	WDA-2	WDB-2	35/40WD B-1	45WD-2	40/45MD A-2	40/45MD B-2	55/60MD -2	65MD-2	75/80WD -1	50/55WD A-2	60/65WD -2	試打
11:00	MDC-1	MDF-1	MDI-1	35MDA-2	35MDB-1	WDC-1	50MDA-1	45WD-3	40/45MD A-3	40/45MD B-3	55/60MD -3	65MD-3		50/55WD B-1	60/65WD -3	
11:30	MDA-2	MDD-2	MDG-2	35MDA-3	WDA-3	WDB-3	50MDB-1	45WD-4	40/45MD A-4	40/45MD B-4	55/60MD -4	65MD-4	75/80WD -2	50/55WD A-3	60/65WD -4	
12:00	MDB-2	MDE-2	MGH-2	MDJ-2	WDA-4	WDB-4	35/40WD A-2	45WD-5	40/45MD A-5	40/45MD B-5	55/60MD -5	65MD-5		50/55WD A-4	60/65WD -5	
12:30	MDC-2	MDF-2	MDI-2	35MDA-4	35MDB-2	WDC-2	35/40WD B-2	45WD-6	40/45MD A-6	40/45MD B-6	55/60MD -6	65MD-6	75/80WD -3	50/55WD B-2	60/65WD -6	試打
13:00	MDA-3	MDD-3	MDG-3	35MDA-5	WDA-5	WDB-5	50MDA-2	45WD-7	40/45MD A-7	40/45MD B-7	55/60MD -7	65MD-7		50/55WD A-5	60/65WD -7	
13:30	MDB-3	MDE-3	MGH-3	MDJ-3	WDA-6	WDB-6	50MDB-2	45WD-8	40/45MD A-8	40/45MD B-8	55/60MD -8	65MD-8		50/55WD A-6	60/65WD -8	
14:00	MDC-3	MDF-3	MDI-3	35MDA-6	35MDB-3	WDC-3	35/40WD A-3	45WD-9	40/45MD A-9	40/45MD B-9	55/60MD -9	65MD-9		50/55WD B-3	60/65WD -9	
14:30	MDT-1		35MDT-1	35MDT-2	WDT-1	WDT-2	35/40WD B-3	45WD-10	40/45MD A-10	40/45MD B-10	55/60MD -10	65MD-10			60/65WD -10	試打
15:00	MDT-2	MDT-3	MDT-4	MDT-5	WDT-3	WDT-4	50MDA-3	50MDB-3	50WD決勝	55WD決勝	50MDT-1	50MDT-2				
15:30	MDT-6	MDT-7	35MD決勝			WD決勝	35WD決勝	40WD決勝	40MD決勝	45MD決勝	50MD決勝					
16:00		MD決勝														

競技進行上の注意事項

1. 本大会は、令和7年度公益財団法人日本バドミントン協会競技規則及び同大会運営規程並びに公認審判員規程により行います。
2. 大会本部に競技審判部長が留守、不在の場合は、競技役員長（レフェリー）が兼務する事とします。
3. 各日、タイムテーブル列目の試合の審判は、本部より指名させていただきますのでご協力願います。次の試合からは、敗者が主審、勝者が線審を行ってください。
4. コートは変更することがありますので、放送にご注意ください。試合のコール後、10分経過しても入場なき場合、当該選手は棄権となる場合がありますのでご注意ください。
5. 各種目、予選リーグは21点3ゲームマッチとし、決勝トーナメントは15点3ゲームマッチとしますが、リーグ内が10試合以上となるの種目は、リーグ内も15点3ゲームマッチとします。
6. 21点の場合、どちらかのサイドが11点になった時に60秒を超えないインターバルを、ゲーム間に120秒を超えないインターバルを取ること出来ます。15点の場合はゲーム間のみインターバルを取ることができます。
7. 試合が連続する場合は、最低15分間のインターバルを取ることが出来ます。
8. フロア内での飲食は禁止です。水分補給はキャップの付いたボトルのみとします。ラケット・タオル・水分補給のボトルは、コートサイドに置いたバックに入れてください。
9. 試合中のシャトルコック交換や水分補給等は、主審の許可を受けてからとしてください。
10. 審判は、極力各コートの皆さんで協力して行っていただきますが、足りない場合は本部にお知らせ下さい。
11. プログラムの選手氏名に棄権・誤字/脱字や訂正などありましたら、本部へ申し出てください。
12. 試合中にけが人が出た場合は、主審（判断不可の場合は、レフェリー）の指示に従ってください。



男子ダブルス A ブロツク	小野寺 小中	藤柴 本柴	高柳 原沼	勝敗	順位
小野寺 祐仁 (タカハシクラブ) 小中 健聖 (若林クラブ)		3	1		
藤本 智仁 (B'z feat. KIZUNA) 柴田 悠希	3		2		
高原 照瑛 (クレシェンド) 柳沼 裕汰 (レモンシャトル)	1	2			

男子ダブルス B ブロツク	小池 秋山	熊柏 田倉	湯吉 田井	勝敗	順位
小池 毅 (しんちゃん's) 秋山 直輝		3	1		
熊田 秀哉 (C-MINTON) 柏倉 峻太	3		2		
湯田 篤 (門田ジュニア) 吉井 一貴	1	2			

男子ダブルス C ブロツク	鈴木 大森	石井 井森	桑山 折田	勝敗	順位
鈴木 湖也 (MARRY) 大森 夢稀		3	1		
石井 拓也 (Link) 鳥井 喜稀	3		2		
桑折 雄大 (SPREAD) 山田 隆太	1	2			

男子ダブルス D ブロツク	川島 矢部	吉増 田田	齋藤 吉田	勝敗	順位
川島 尚樹 (earth) 矢部 晃太郎		3	1		
吉田 開 (B. B. C.) 増田 裕希	3		2		
齋藤 祐一朗 (クレシェンド) 吉田 靖秋	1	2			

男子ダブルス E ブロツク	加藤 町田	藤田 悠翔	佐竹 海大	藤島 顕也	島松 本拓己	勝敗	順位
加藤 大揮 (青森SBC)				3	1		
佐藤 海大 (C-MINTON)		3			2		
島 孝 (HBC)		1		2			
松本 拓己 (Snowdrop)							

男子ダブルス F ブロツク	長島 佐々木	島木 健	高原 直樹	鈴木 陽	鈴菅 菅野	木野 貴敏	勝敗	順位
長島 拓己 (KIZUNA)				3	1			
佐々木 健 (下妻)								
高原 直樹 (MARRY)		3			2			
鈴木 陽 (東和クラブ)								
鈴木 寛明 (初代スマッシュ&ブラザーズ)		1		2				
菅野 貴敏								

男子ダブルス G ブロツク	佐藤 慎也	藤木 宏晃	前川 貴一	川町 和磨	高青 勇斗	橋田 知也	勝敗	順位
佐藤 慎也 (東和クラブ)				3	1			
鈴木 宏晃 (会津オリンパス)								
前川 貴一 (しんちゃん's)		3			2			
中町 和磨								
高橋 勇斗 (SPREAD)		1		2				
青田 知也								

男子ダブルス H ブロツク	高須 功大	橋田 龍貴	高村 和輝	渡辺 貴之	福山 翔吾	地崎 恭平	勝敗	順位
高橋 功大 (会津オリンパス)				3	1			
須田 龍貴 (MARRY)								
高村 和輝 (初代スマッシュ&ブラザーズ)		3			2			
渡辺 貴之								
福地 翔吾 (C-MINTON)		1		2				
山崎 恭平								

男子ダブルス I ブロック	荒井 岩	井 中	上 倉	五十嵐 添	嵐 田	勝 敗	順 位
荒井 力哉 (しんちゃん's) 岩井 春平 (会津オリンパス)	/		3		1		
村上 尚 (SPREAD) 中倉 功舜			3		2		
五十嵐 浩晃 (Link) 添田 英			1	2			

男子ダブルス J ブロック	佐藤 日	藤 下	溝 井	五十嵐 星橋	野 場	勝 敗	順 位
佐藤 迅 (若林クラブ) 日下 瑞貴 (タカハシクラブ)	/			3	1		
溝井 大智 (RED) 五十嵐 大樹 (セブンシャトル)			3		2		
星野 貴行 (リトルビルクラブ) 橋場 祐弥			1	2			

男子ダブルス 決勝トーナメント

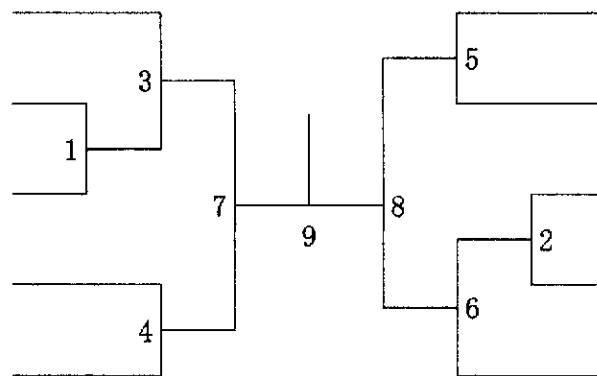

男子ダブルス35歳以上 A ブ ロ ッ ク	安 齋	藤 藤	渡 伊	辺 藤	三 石	宅 井	小 遠	平 藤	勝 敗	順位
安藤 誠将 (S B D) 齋藤 司 (FRESHERS)				5		3		1		
渡辺 崇 (初代スマッシュ&ブラザーズ) 伊藤 勲信		5				2		4		
三宅 裕陽 (K B C) 石井 利茂也			3	2				6		
小平 義彦 (I H I) 遠藤 好彦			1	4		6				

男子ダブルス35歳以上 B ブ ロ ッ ク	本 赤	多 間	伊 藤	野 吉	崎 田	勝 敗	順位
本多 文彦 (BC. Grand Cru) 赤間 正人					3	1	
伊藤 真吾 (A L C) 関 直人		3				2	
野崎 貴 (ピースb) 吉田 貴洋			1	2			

男子ダブルス35歳以上 決勝トーナメント

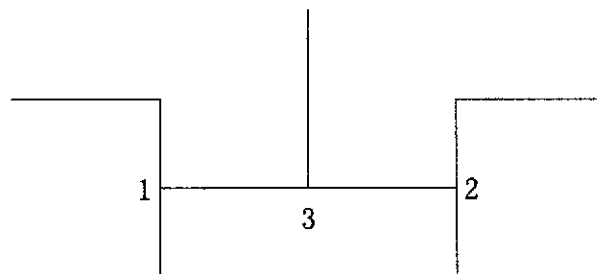

男子ダブルス40.45歳以上 A ブ ロ ッ ク	村 小	上 林	井 由	上 町	武 小	内 山	佐 野	藤 地	佐 今	藤 野	勝 敗	順位
村上 崇 (ハミング) 小林 宏嗣 (はなびら)				9		6		4		1		
井上 繁春 (山形県協会) 由町 匠史 (青森SBC)		9				7		2		5		
武内 功 (LittleBill) 小山 真 (N K E S)		6		7				10		3		
佐藤 昭夫 (太陽クラブ) 野地 孝幸		4		2		10				8		
佐藤 祥平 (B. B. C.) 今野 博隆		1		5		3		8				

男子ダブルス40.45歳以上 B ブ ロ ッ ク	杉 樋 渡	前 都 志	田 志 研	須 小 野	藤 里 孝	中 大 裕	根 山 彰	及 清 亨	川 水 智	勝 敗	順 位
杉 樋 渡 薫 浩 (FREEDOM)			9		6		4		1		
前 都 志 寿 一 研 二 郎 (B. B. C.)	9				7		2		5		
須 藤 涉 (earth) 小 野 里 孝 治 (雑 技 団)	6		7				10		3		
中 根 裕 輔 (Little Bill) 大 山 彰 弘	4		2		10				8		
及 川 亨 清 水 智 嗣 (B. B. C.)	1		5		3		8				

男子ダブルス40.45歳以上 決勝トーナメント

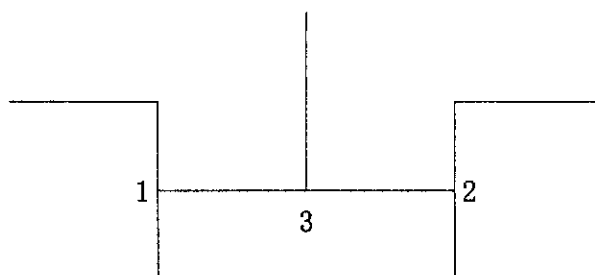

男子ダブルス50歳以上 A ブ ロ ッ ク	逸 民	見 安	吉 三	田 瓶	太 中	田 村	勝 敗	順 位
逸 見 信 之 (FREEDOM) 民 安 義 仁				3		1		
吉 田 典 雅 (南 東 北 病 院) 三 瓶 真 一 (リトルビル)		3				2		
太 田 幹 人 ( 東 京 ) 中 村 俊 也		1		2				

男子ダブルス50歳以上 B ブ ロ ッ ク	古 安	戸 田	川 三	崎 村	武 利	田 部	勝 敗	順 位
古 戸 哲 秋 (富久山クラブ) 安 田 吉 成 (BC. Grand Cru)				3		1		
川 崎 直 仁 ( 鏡 淵 ) 三 村 未 樹		3				2		
武 田 孝 宏 (Little Bill) 利 部 浩 巳 (白河クラブ)		1		2				



女子ダブルス Bブロック	大権	内藤	鈴木	木崎	青大	木槻	矢ヶ部	勝敗	順位
大内 華奈 (PAD) 権藤 日南 (青森SBC)				5		3	1		
鈴木 優 田崎 香奈子 (クラブNJ)		5				2	4		
青木 美公 (HBC) 大槻 紗希 (Snowdrop)			3	2			6		
矢ヶ部 紋可 鎌田 真衣 (Bグッツ=feat. KIZUNA)				4		6			

女子ダブルス Cブロック	石小	塚林	安二	田瓶	武藤	五百住	勝敗	順位
石塚 楓菜 (しんちゃん's) 小林 璃菜				3		1		
安田 成美 (BC. Grand Cru) 二瓶 美香			3			2		
武藤 佳織 (earth) 五百住 悠花			1	2				

女子ダブルス 決勝トーナメント

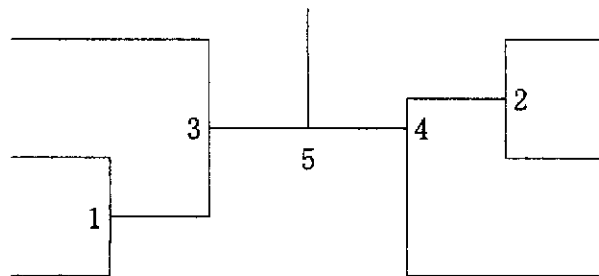

女子ダブルス35.40歳以上 Aブロック	加高	藤橋	紙本	谷田	山大	崎鷹	勝敗	順位
加藤 瑞穂 (フルオール) 高橋 明香				3		1		
紙谷 由佳 (千葉県) 本田 優理 (MARRY)			3			2		
山崎 雲 (ポピーBC) 大鷹 香也子 (富久山BC)			1	2				

女子ダブルス35.40歳以上 B ブ ロ ッ ク	佐藤 長谷川	今野 貴田	大菊 沼池	勝敗	順位
佐藤 美香 (福島クラブ) 長谷川 賀津子 (ワンポイント郡山)		3	1		
今野 彩 (B. B. C.) 貴田 みち (C-Yell)	3		2		
大沼 奈緒子 (タキッコ) 菊池 淑子	1	2			

女子ダブルス35.40歳以上 決勝トーナメント

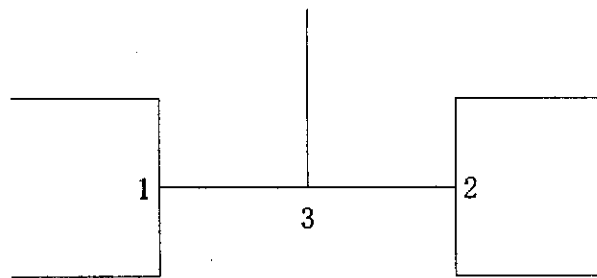

女子ダブルス45歳以上	坪 糠	井 澤	松 遠	岡 藤	大 吉	河 原	圓 今	谷 霜	田 林	勝敗	順位
坪井 道子 (LittleBill) 糠澤 每子 (BC. Grand Cru)				9		6		4	1		
松岡 昌代 (太陽クラブ) 遠藤 美由紀		9				7		2	5		
大河原 厚子 (ピースb) 吉田 妙子		6		7				10	3		
圓谷 博美 (NPM) 今典子		4		2		10			8		
霜田 純 (福島) 栗林 美幸		1		5		3		8			

女子ダブルス50.55歳以上 A ブ ロ ッ ク	豊 岡	島 正	佐々木 岡	渡部 館	部 澤	荒 西	山	勝敗	順位
豊島 由紀 (MY MUMS) 岡 智恵			5		3		1		
佐々木 さくら (WHIP) 正岡 まゆり (MIXドロップ)		5			2		4		
渡部 真由美 (COSMOS角田) 館澤 育美 (MY MUMS)		3	2				6		
荒 久美 (FREEDOM) 西山 弥生		1	4		6				

女子ダブルス50.55歳以上 B ブ ロ ッ ク	藤 村	井 松	加 斧	川 田	菅 本	原 田	勝 敗	順 位
藤井 康子 (FREEDOM) 村松 洋子				3		1		
加川 美砂緒 (MIXドロップ) 斧田 ひろ美		3				2		
菅原 千代 (ワンポイント郡山) 本田 祐子 (BC. Grand cru)		1		2				

女子ダブルス50.55歳以上 決勝トーナメント

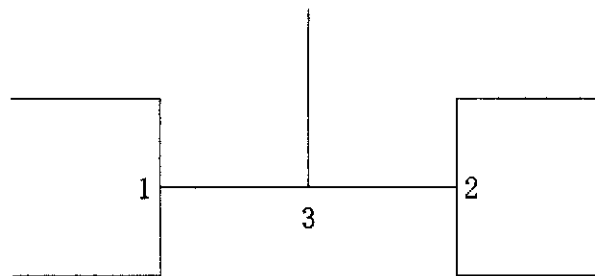

女子ダブルス60.65歳以上	前 高	田 田	齋 吉	藤 田	塩 大	田 竹	小 佐	原 藤	小 秋	浜 山	勝 敗	順 位
前田 保子 (SHUTTLE ACTIVE) 高田 みゆき				9		6		4		1		
齋藤 雅子 (ワンポイント郡山) 吉田 尚子 (BC. Grand cru)		9				7		2		5		
塩田 玲子 (萱根クラブ) 大竹 靖子 (会津シャトル)		6		7				10		3		
小原 真澄 (MY MUMS) 佐藤 忍		4		2		10				8		
小浜 一美 (イーグルス) 秋山 都美子		1		5		3		8				

女子ダブルス70.80歳以上	山 佐	村 々木	村 池	田 澤	和 長	田 山	勝 敗	順 位
山村 由枝 (一期) 佐々木 道子 (日立エイト)				3		1		
村田 勝子 (有秋台) 池澤 悦子 (Vチャット)		3				2		
和田 恵子 (いわきレディースBC) 長山 紀子		1		2				

男子シングル Aブロック	中町	藤本	鳥井喜稀	勝敗	順位
中町 和磨 (しんちゃん's)		3	1		
藤本 智仁 (Bダッシュfeat. KIZUNA)	3		2		
鳥井喜稀 (Link)	1	2			

男子シングル Bブロック	小野寺	村尾	鈴木	勝敗	順位
小野寺 祐仁 (タカハシクラブ)		3	1		
村尾 光貫 (S. O. S)	3		2		
鈴木 寛明 (初代スマッシュ&ブラザーズ)	1	2			

男子シングル Cブロック	五十嵐	古戸	村上	勝敗	順位
五十嵐 孝二 (MARRY)		3	1		
古戸 純平 (富久山クラブ)	3		2		
村上 尚 (SPREAD)	1	2			

男子シングル Dブロック	増田	米田	常松泰希	勝敗	順位
増田 裕希 (B. B. C.)		3	1		
米田 倖志 (はねつき)	3		2		
常松泰希 (Link)	1	2			

男子シングルフ Eブロック	小 中	柴 田	桑 折	勝 敗	順位
小中 健聖 (若林クラブ)		3	1		
柴田 悠希 (Bダッシュfeat. KIZUNA)	3		2		
桑折 雄大 (SPREAD)	1	2			

男子シングルフ Fブロック	長 島	高 原	山 田	勝 敗	順位
長島 拓己 (KIZUNA)		3	1		
高原 照瑛 (クレシェンド)	3		2		
山田 隆太 (SPREAD)	1	2			

男子シングルフ Gブロック	川島尚樹	高橋柗馬	本 田	勝 敗	順位
川島尚樹 (earth)		3	1		
高橋柗馬 (S. O. S)	3		2		
本田 隼平 (ALC)	1	2			

男子シングルフ Hブロック	佐 藤	鈴 木	我妻浩聡	勝 敗	順位
佐藤 迅 (若林クラブ)		3	1		
鈴木 竜太 (はねつき)	3		2		
我妻浩聡 (Link)	1	2			

男子シングル I ブロック	日 下	館 田	鈴 木	勝 敗	順 位
日下 瑞貴 (タカハシクラブ)		3	1		
館田 悠汰 (MARRY)	3		2		
鈴木 宏晃 (会津オリンパス)	1	2			

男子シングル J ブロック	前 川	馬 場	廣瀬光義	勝 敗	順 位
前川 貴一 (しんちゃん's)		3	1		
馬場 大地 (B'zz feat. KIZUNA)	3		2		
廣瀬光義 (Link)	1	2			

男子シングル K ブロック	町 田	中鉢寛人	宇 月	勝 敗	順 位
町田 悠翔 (青森SBC)		3	1		
中鉢寛人 (S. O. S)	3		2		
宇月 蓮 (会津)	1	2			

男子シングル 決勝トーナメント

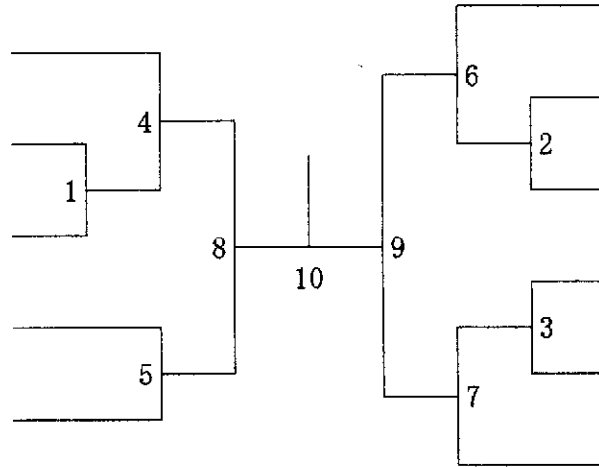

男子シングル35歳以上	溝 井	遠 藤	小林幸平	山 田	國 分	勝 敗	順 位
溝井 大智 (RED)		9	6	4	1		
遠藤 好彦 (IHI)	9		7	2	5		
小林幸平 (藤原シャトル)	6	7		10	3		
山田 淳司 (B. B. C.)	4	2	10		8		
國分 宏一郎 (セブンシャトル)	1	5	3	8			

男子シングル40.45歳以上 A ブ ロ ッ ク	佐 藤	杉	三 宅	勝 敗	順 位
佐藤 祥平 (B. B. C.)		3	1		
杉 薫 (FREEDOM)	3		2		
三宅 裕陽 (K B C)	1	2			

男子シングル40.45歳以上 B ブ ロ ッ ク	樋 渡	清 水	品 田	勝 敗	順 位
樋 渡 浩 (FREEDOM)		3	1		
清 水 智 嗣 (B. B. C. )	3		2		
品 田 広 志 (CRSスポーツ工業)	1	2			

男子シングル40.45歳以上 決勝トーナメント

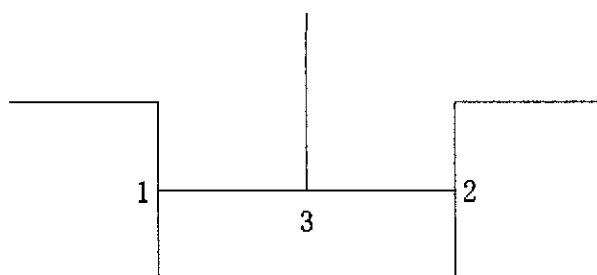

男子シングル50.55歳以上 A ブ ロ ッ ク	太 田	逸 見	佐 藤	金 内	勝 敗	順 位
太田 幹人 ( 東 京 )		5	3	1		
逸見 信之 (FREEDOM)	5		2	4		
佐藤 昭夫 (太陽クラブ)	3	2		6		
金内 正文 (レイダース)	1	4	6			

男子シングル50.55歳以上 B ブ ロ ッ ク	古 戸	木 村	利 部	吉 田	勝 敗	順 位
古戸 哲秋 (富久山クラブ)		5	3	1		
木村 基 (flyhigh)	5		2	4		
利部 浩巳 (白河クラブ)	3	2		6		
吉田 典雅 (南東北病院)	1	4	6			

男子シングル50.55歳以上 C ブ ロ ッ ク	由 町	民 安	三 村	勝 敗	順 位
由町 匠史 (青森SBC)		3	1		
民安 義仁 (FREEDOM)	3		2		
三村 未樹 (鏡淵)	1	2			

男子シングル50.55歳以上 決勝トーナメント

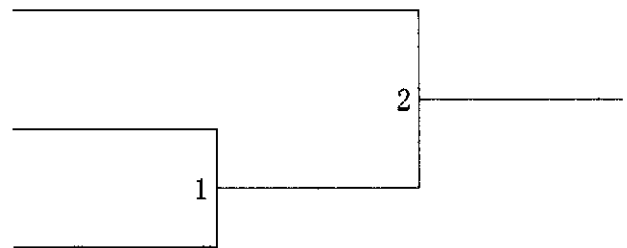

男子シングル70.75歳以上

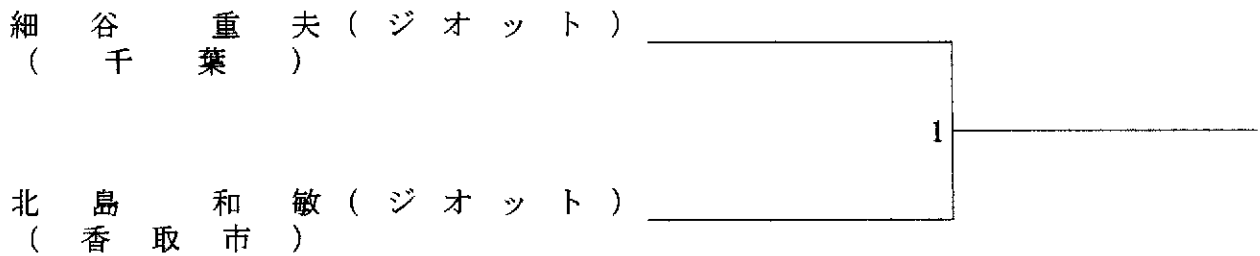

女子シングル

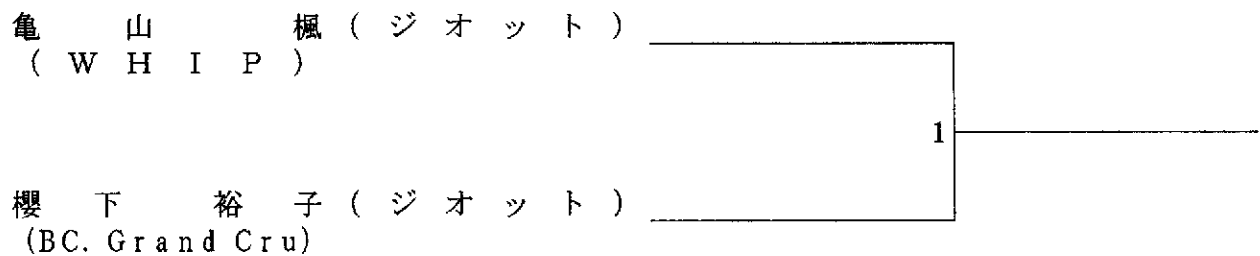





男女混合 決勝トーナメント

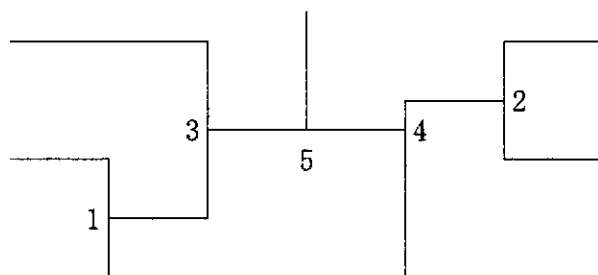

男女混合 35歳以上 A ブロック	本 本	多 多	五十 笹	嵐 内	小 小	平 平	三 國	瓶 分	勝 敗	順位
本多 裕樹 (ふたば未来学園高校教員) 本多 佳澄 (紫陽花クラブ)				5		3		1		
五十嵐 司 (earth) 笹内 由美		5				2		4		
小平 義彦 (IHI) 小平 優 (小高産業技術高校教員)			3		2			6		
三瓶 真一 (LittleBill) 國分 真奈美 (ネクサス)				4		6				

男女混合 35歳以上 B ブロック	伊 本	藤 田	今 戸	野 崎	遠 矢	藤 内	勝 敗	順位
伊藤 真吾 (ALC) 本田 優理 (MARRY)				3		1		
今野 裕基 (川平) 戸崎 志保		3				2		
遠藤 牧子 (フォルテシモ) 矢内 浩貴			1	2				

男女混合 35歳以上 C ブロック	原 原	本 佐	多 藤	菊 大	池 友	勝 敗	順位
原 宙士 (ISBC) 原 有香			3		1		
本多 文彦 (BC. Grand Cru) 佐藤 美華 (MARRY)		3			2		
菊池 涼太 (東長町) 大友 亜希子 (荒町)			1	2			



男女混合50.55歳以上 B ブ ロ ッ ク	寺 島 佐々木	安 太 田 田	青 松 木 本	勝 敗	順 位
寺島 剛志 (BEER'S) 佐々木 さくら (WHIP)		3	1		
安田 吉成 (BC. Grand Cru) 太田 洋子 (COLORS)	3		2		
青木 雅之 (うさびょん) 松本 晶子	1	2			

男女混合50.55歳以上 決勝トーナメント

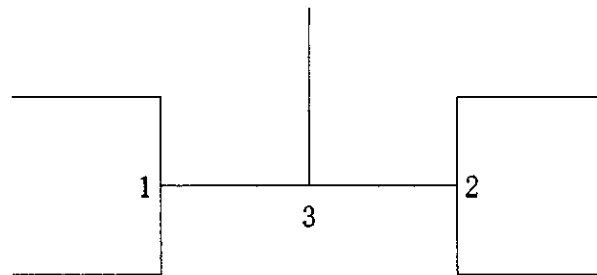

男女混合60歳以上 A ブ ロ ッ ク	浦 山 本 田	庄 司 小 原	小 平 林 野	勝 敗	順 位
浦山 健治 (ジオット) 本田 祐子 (BC. Grand cru)		3	1		
庄司 純 (BEER'S) 小原 真澄 (MYMUMUS)	3		2		
小林 健 (SBL S) 平野 和代 (ZEAL)	1	2			

男女混合60歳以上 B ブ ロ ッ ク	香 西 佐 藤	齋 藤 吉 田	山 崎 小 林	勝 敗	順 位
香西 直樹 (JR貨物東北ロジスティクス) 佐藤 忍 (MYMUMUS)		3	1		
齋藤 清人 (BC. Grand cru) 吉田 尚子	3		2		
山崎 俊幸 (レイダース) 小林 理香	1	2			

男女混合60歳以上 決勝トーナメント

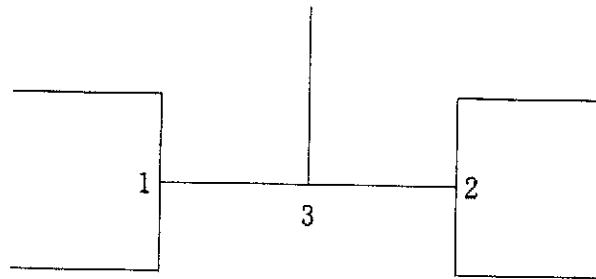

男女混合65歳以上 A ブロツク	柳 佐 藤 藤	佐 前	藤 野	中 石	山 口	若 前	宮 田	勝 敗	順 位
柳 敬 三 (東京都) 佐藤 美代子 (あすなろクラブ)			5		3		1		
佐藤 健吾 (石巻クラブ) 前野 千和子 (ケイファースト)	5				2		4		
中山 義雄 ( 県 中 ) 石口 かなえ	3		2				6		
若 宮 学 (ピエロクラブ) 前田 保子 (SHUTTLE ACTIVE)	1		4		6				

男女混合65歳以上 B ブロツク	大 島 齋 藤	青 高	木 田	山 山	本 本	勝 敗	順 位
大島 浩一 (上酒林) 齋藤 雅子 (ワンポイント郡山)			3		1		
青 木 清 (白河愛好会) 高田 みゆき (SHUTTLE ACTIVE)	3				2		
山本 和徳 ( 宮 城 ) 山本 公子	1		2				

男女混合65歳以上 決勝トーナメント

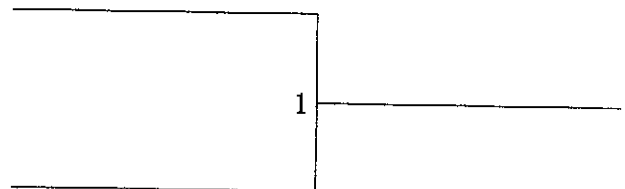

男女混合75.80歳以上	吉 増	田 子	倉 鈴	島 木	阿 村	部 田	勝 敗	順 位
吉田 邦男 (若羽会) 増子 トキ (郡山ポピーBC)				3		1		
倉島 金一 (若羽会) 鈴木 淑子 (COLORS)		3				2		
阿部 正位 (若羽会) 村田 勝子 (有秋台)		1		2				